

MARIJA ŠERCER

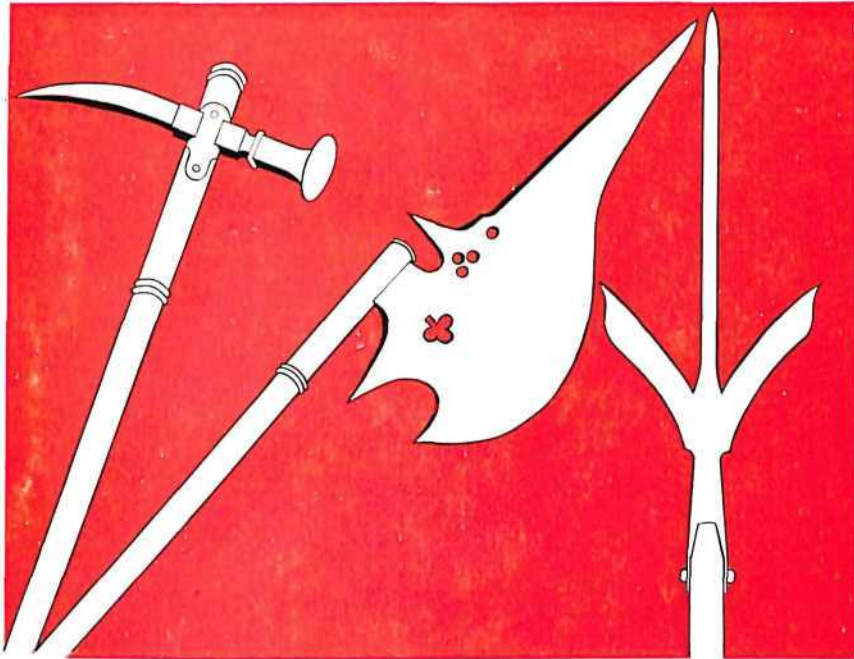

# STARO ORUŽJE NA MOTKI

POVIJESNI MUZEJ HRVATSKE

POVIJESNI MUZEJ HRVATSKE  
ZAGREB

KATALOG MUZEJSKIH ZBIRKI  
VII

Urednik  
Dr LELJA DOBRONIĆ

MARIJA ŠERCER

# STARO ORUŽJE NA MOTKI

ZAGREB  
1972

Fotografije:  
JOSIP VRANIĆ

Naslovna strana:  
NINO KUSTURICA

Crteži:  
ŽELJKO ŽERJAV

Tisak:  
MEDICINSKA NAKLADA, Zagreb, Šalata 3

## UVOD

Prvi katalog zbirke oružja Povijesnog muzeja Hrvatske posvećen je oružju na motki. To je veoma raznolika, dosada neobrađena, potpuno nepoznata građa. U nedostatku stručne literature nije bilo moguće sve skupine obraditi istom pomnjom i razjasniti sve pojedinosti. Zbog toga smo svjesni da će biti propusta i nužnih ispravaka. Bit ćemo zahvalni svim stručnjacima koji će u tom daljnjem poslu sudjelovati.

Zahvaljujem prof. Fedoru Moaćaninu, višem kustosu Muzeja za umjetnost i obrt, na pomoći u rješavanju arapskih i turskih zapisa, dru Ljudevitu Bariću, direktoru Mineraloško-petrografskog muzeja, na identificiranju ukrasnog kamenja, prof. Anđelku Mijatoviću, asistentu Historijskog instituta JAZU, prof. Milanu Kruheku, kustosu Povijesnog muzeja Hrvatske, Lovag Zsuzsi, kustosu Nemzeti Muzeuma u Budimpešti i drugima koji su savjetom ili na bilo koji drugi način pomogli što potpunijoj obradi predmeta ovoga kataloga.

## TOPUZI I BUZDOVANI

Kod naših naroda udomaćile su se dvije riječi, dva naziva za istu vrstu oružja. Topuzom i buzdovanom naziva se oružje koje se sastoji od drvenog ili željeznog drška na koji je natakuta drvena, brončana ili željezna glavica. Ta glavica može biti različito oblikovana. Može biti zvjezdolika s nizom većih ili manjih piramidalnih izbočina. Može biti dugoljasta sa šiljcima ili zaobljena podijeljena na reznjeve, pera. Pera mogu biti rjeđe ili gušće raspoređena od četiri do dvadeset na broj. Ona mogu biti zaobljena, trokutasta ili uska s bogatom profilacijom na vratu. U narodnom pjesništvu se riječ topuz i buzdovan također upotrebljavaju kao sinonimi za istu vrstu oružja. Tek u novije vrijeme preko Čurčića i Praunspergera uvela se razlika prema glavicama tog oružja. Topuzom se počela nazivati puna glavica a buzdovanom glavica podijeljena na pera.

Strani nazivi za ovu vrstu oružja jesu: njem. Keule, Streitkolben, franc. massue, masse d'arme, engl. mace, mađ. buzogány. Topuz je riječ turskog porijekla. Buzdovan je također riječ turskog porijekla. Mađari su stari oblik »buzgan« preuzeli od Kumana, a kasnije su iz osmansko-turskog jezika preuzeli oblik »bozdogan«. Vjerojatno smo iz mađarskog jezika preuzeli i mi riječ »buzdogan« koja se prvi put javlja u jednoj zagrebačkoj ispravi 1510. g. U našem jeziku se za ovu vrstu oružja uz riječi topuz i buzdovan javlja izraz kijača.

Topuz i buzdovan javljaju se još u prehistoriji. Pračovjek je učvrstio komad nebrušenog a zatim brušenog kamena na motku i tako je dobio jednostavno ali djelotvorno oružje kojim je mogao dohvatiti životinju ili neprijatelja. I u starom vijeku se topuz upotrebljavao kao oružje. Xerxesova vojska bila je naoružana vrstom topuza. Grci i Rimljani također su upotrebljavali topuzu slično oružje. Na tapiseriji iz Bayeaux-a prikazan je topuz u obliku trolista. Njime su naoružani i Englezi i normanski osvajači. U živom prikazu bitke vidi se da ga ne koriste samo za blizinu već ga bacaju i na daljinu. Topuz se javlja veoma rano kao vrsta žezla za oznaku časti i položaja. To dokazuje i sačuvana glavica topuza od vapnenca ukrašena likom lava iz vremena rane sumerske dinastije (3000 god. pr. n. e.). Langobardi su se služili topuzom kao po-

moćnim sredstvom u sudskim sporovima. Tako je, na primjer, u srednjem vijeku u zapadnoj Evropi postojao običaj da žena sama sebi kao parnična strana izbori pravdu. Natjecanje ili bolje rečeno sudski dvo-boj odvijao se na ovaj način: muškarac je stajao do pojasa u jarku držeći u ruci topuz. Žena se smjestila izvan jarka s velom u ruci čija je duljina iznosila onoliko koliko je bio dug topuz. Na kraj vela bio je vezan kamen kojim je žena, prema prilici, udarala po protivnikovoj glavi. Protivnik se branio rukama i topuzom. Ako bi se velo omotalo oko protivnikove ruke, žena ga je smjela izvući kao pobjednica iz jarka. U protivnom, muškarac je povukao ženu u jarak. U tom slučaju je žena izgubila spor.

Topuz i buzdovan su omiljelo oružje seljaka. To dokazuju i drvo-rezi iz vremena seljačkog rata u Njemačkoj iz početka XVI stoljeća, kao i materijalni ostaci nekih seljačkih ustanaka na sjeveru Evrope (u Finskoj krajem XVI st., a u Švedskoj 1743. g.). U srednjoj Evropi, topuz i buzdovan dulje su se zadržali u naoružanju. Kod Čeha se javljaju u vrijeme husitskih ratova u XV st., a kod Mađara i Poljaka još u XVIII st.

Topuz i buzdovan se zbog svojih dekorativnih oblika rano počinju upotrebljavati kao znak časti i položaja. U Francuskoj veoma rano topuz postaje znak paževa i trabanata. U vrijeme cara Maksimilijana, u raznim svečanim povorkama pojavljuju se mađarski velikaši s velikim pernim buzdovanima u ruci. Nisu rijetke nadgrobne ploče na kojima su prikazane vojne ličnosti s buzdovanom u desnici. Takva je nadgrobna ploča Benka Thuroczyja u Vinici i Tome Erdödyja u zagrebačkoj katedrali, obje s početka XVII st. Poznati su i grafički listovi s prikazima vojnih zapovjednika s buzdovanom u ruci. Da spomenemo samo prikaz Nikole Zrinjskog sigetskog i Petra Zrinjskog poslije bitke kod Otočca 1663. g.

Topuz se kod Hrvata počeo upotrebljavati veoma rano. Prvi pisani podatak susrećemo u listini kneza Mutimira iz 892. g. Tu se među kneževim dostojanstvenicima spominje »macecharius iupanus«, a među kneginjinim dostojanstvenicima »iupanus comitisse« i »macecharius comitisse«. Taj latinski naziv preveden je kao buzdovan ili kijača. O izgledu tih kijača nema podataka, a među materijalnim ostacima starohrvatskih grobova nema sačuvanih topuza. 1890. g. iskopan je u Biskupiji kod Knina grob sa ženskom lubanjom. Oko lubanje nalazilo se četrnaest tankih pločica koje su ukrašene na sličan način kao topuz u zbirci oružja PMH-e (kat. br. 22). Ukrašen na nakitu sastoji se od središnje piramidalne izbočine okružene nizom malih zrnaca. Grob u Biskupiji pripada vremenu od IX do XI stoljeća.

Još jedan arhivski podatak o buzdovanima nalazimo u građi s područja Zagreba. Uršula udova krojača Tome, u strahu od Turaka, depozira 1510. g. neke vrednije predmete kod građanina Benedikta Stričića.

Između ostalog i »srebro koje je sastavni dio željeznog drška pučki zvanog buzdogan, u vrijednosti od 1/2 florena«. Kako je glavica bila oblikovana ne stoji u opisu.

Topuzi i buzdovani dugo su se upotrebljavali kod nas kao oružje. U uputstvu za konjanike na krajini 1578. g. u kajkavskom tekstu između ostalog spominje se i bat. Po Belostencu bat je kajkavski izraz za buzdovan. U uputstvu iz sredine XVII st. buzdovan se više ne spominje. Međutim Čurčić navodi da su se u Bosni i Hercegovini još u prvoj polovini XIX st. služili topuzima u međusobnim obračunima.

U zbirci oružja PMH-e nalazi se stotinu dvadeset i pet topuza, buzdovana i žezla. Već od osnutka Narodnog muzeja u Zagrebu 1846. g. među prvim darovima zapažamo topuze. Mijat Sabljari, prvi kustos muzeja, bilježio je u prvu knjigu inventara topuze pod nazivom buzdovan i radi lakšeg prepoznavanja dodao im crteže. Od tih predmeta identificirano je deset komada (kat. br. 4, 37, 75, 81, 108, 109, 111, 117, 118, 119). Početkom XX st., O. von Hortstein zapisao je u svojim putnim bilješkama da je prilikom posjete zagrebačkom muzeju vidio neobično veliki broj topuza i buzdovana. Oni su različitih oblika i veličina, dijelom od željeza a dijelom od bronce. Smješteni su bili u dvije vitrine.

Prema navodima starije literature, rani primjerci topuza bili su datirani u XIII st. Smatralo se, naime, da su topuze Kumani donijeli u srednju Evropu. U novije vrijeme, arheolog Kovács László daje nove podatke o porijeklu i vremenu nastanka zvjezdolikih topuza. On preuzima neke znanstvene rezultate i tvrdnje sovjetskih arheologa. Tako na primjer, iznosi da se razvijeni oblik zvjezdolikih topuza pojavio kod južno-ruskih konjaničkih naroda. Među tim narodima najvjerojatnije su Pečenezi tu vrstu oružja dalje predali Mađarima odnosno narodima srednje Evrope. Autor preuzima tabelu tipološkog razvoja zvjezdolikog topuza i razlikuje pet osnovnih tipova.

S obzirom da su zvjezdoliki topuzi PMH-e veoma slični topuzima koje je publicirao Kovács, smatramo da možemo prihvatiti raniji vremenski raspon datiranja tj. od XI do XIV st. Jedino datiranje unutar toga raspona nismo preuzeli. Neke topuze PMH-e nismo mogli uklopiti u naznačenu shemu tipološkog razvoja pa smo ih razvrstali u sedam grupa.

U 1. grupu svrstali smo željeznu glavicu nezgrapnog jajolikog oblika s razbacanim oštrim šiljcima (kat. br. 1.). Zbog nevješte izrade, nepravilnog oblika i rasutog rasporeda šiljaka smatramo da s tom glavicom možemo započeti tipološki razvoj topuza. U ovu skupinu spadaju također topuzi dosta pravilnih oblika sa četiri jače izražena šiljka u sredini i manjim rubnim izbočinama (kat. br. 2, 3).

U 2. grupu spadaju dvije željezne glavice (kat. br. 4,5) sa četiri veće izbočine u sredini i osam manjih. Izbočine su nešto punije kao da nastoje podražavati pravilne piramidalne oblike glavica brončanih topuza. Ove topuze smatramo prelaznim oblicima ka topuzima pravilnih oblika.

U 3. grupu razvrstali smo topuze od bronce pravilnih oblika sa četiri jasno izražene izbočine u sredini i osam manjih na rubovima (kat. br. 7 i 8). Među ovima se ističe i glavica s pet plitkih rombičnih izbočina u sredini i deset na rubovima (kat. br. 6).

U 4. grupi su topuzi od bronce s uskim vratnim i tjemenim prstenom koji im daje dovršeni, formalno savršeniji izgled. Broj središnjih izbočina kod nekih se povećava sa četiri na šest, ali se dimenzije glavica bitno ne mijenjaju (kat. br. 9, 10, 11).

5. skupina je najbrojnija. Tu su topuzi brončanih glavica većih dimenzija s pravilno oblikovanim piramidalnim izbočinama. Središnje su nešto veće, ali mogu biti približno istih veličina kao rubne (kat. br. 12, 20). Na nekima se vratni prsten produljuje u nešto širi nastavak radi lakšeg naticanja na drveni držak (kat. br. 12, 13, 14, 15). Na jednoj od glavica se broj izbočina s uobičajenih dvanaest povećava na dvadeset (kat. br. 15).

U zasebnu 6. tipološku grupu spada najljepši primjerak zvjezdolikog topuza (kat. br. 22). Na glavici su četiri veće piramidalne izbočine rubljene ukrasnim motivom dvostruke a ponegdje i trostruke žice. Na kutovima su smještene čunjaste izbočine. Trokutasta polja između piramida ispunjena su točkastim uzorkom. Taj način ukrašavanja bliz je ukrasima na nakitu iz groba u Biskupiji.

U posljednju 7. grupu svrstali smo topuze s čunjastim izbočinama (kat. br. 23, 24). Na jednom od njih (kat. br. 24) između izbočina nalaze se dvostruke uzdužne trake. U ovim trakama vidi sovjetski stručnjak Kirpičnikov začetke pera pernih buzdovana.

Većina preostalih topuza zbirke oružja PMH-e su turskog porijekla. Nekoliko topuza loptastih glavica s romboidnim izbočinama datirani su u XIV/XV stoljeće. Topuzi kat. br. 29, 30, 31 su nepoznatog porijekla. Željezni topuzi s lukovičastim, plitko brazdanim glavicama (kat. br. 32, 33) smješteni su prema podacima Milana Praunspbergera u XV/XVI st. Dva turska kruškolika topuza s brazdama (kat. br. 34, 35), koje Kalmár stavlja u XV stoljeće, smjestili smo obzirom na mjesto nalaza (Sisak, Kupa) u XVI stoljeće i na taj način smo zadržali datiranje prema knjizi inventara. Topuzi s loptastom brazdanom glavicom od bronce spadaju prema Kalmáru u XV st. Na jednom od ovih topuza (kat. br. 38) sačuvan je originalni drveni držak s koštanom intarzijom na kojoj se javlja ukrasni motiv stiliziranog meandra. Taj isti motiv se pojavljuje i na koštanim posudama za barut iz XVIII st. kao i na jednoj posudi iz 1601. g. Prema tome možemo ovaj tip topuza datirati u veoma široki vremenski raspon od XVI do XVIII stoljeća.

Skupinu topuza zaključujemo kataloškim podacima o drenovači (kat. br. 42) koja je prema knjizi inventara datirana u XVII stoljeće i dvije batine (toljage) čije se vrijeme nastanka nije moglo točno utvrditi (kat. br. 43, 44).

Kataloški opis **buzdovana** započinjemo glavicom od bronce (kat. br. 45) na čijem se tijelu u obliku čunja smjenjuju uzdužne trake s ukrasnim motivom žice s uskim perima. To je primjer prijelaznog oblika topuza k pernim buzdovanima. Perni buzdovani su se prema podacima u sovjetskoj literaturi pojavili u Rusiji još prije provale Mongola, a potpuno su se udomačili u XIV stoljeću. Na naslovnoj minijaturi Bečke ilustrirane kronike iz druge pol. XIV st. prikazana je grupa plemića s lijeve strane prijestolja. Ti plemići su došljaci s Istoka i jedan od njih drži u ruci perni buzdovan. Po obliku je taj buzdovan veoma sličan buzdovanima naše zbirke (kat. br. 46, 47) koje smo prema ovoj minijaturi datirali u XIV st. U XV st. su česti tzv. gotički buzdovani koji podsjećaju na fijale gotičkih katedrala (kat. br. 48, 49). Gotički buzdovani imaju često veoma neobične oblike glavica. Pera su katkada produljena u jake kljunove (kat. br. 51) ili su rubovi pera ukrašeni zupčastim profilacijama (kat. br. 53). Često su glavice jednostavnih smirenih profila (kat. br. 54, 55, 56). U XVI stoljeću povećava se broj pera čak do 20 te glavice postaju veće i masivnije. To su buzdovani trokutastih ili obliha pera koje vidimo u rukama plemića na drvorezima XVI st. (kat. br. 57, 58, 59, 60). Pera mogu dobiti neku vrstu elegancije i vitkosti u liniji prema vratu, a rubovi pera završavaju zupčasto. Prema literaturi ovi tipovi buzdovana spadaju u XVI stoljeće. S obzirom da se među njima nalazi buzdovan koji je prema tradiciji pripadao serdaru Stojanu Jankoviću (? — 1687), možemo pretpostaviti da se taj tip buzdovana zadržao kod nas još i u XVII stoljeću (kat. br. 70). U ovoj skupini nalazi se i buzdovan omotan u kožu koji visi na užetu (kat. br. 71). U ovom slučaju je kožni omot osiguravao veću trajnost glavice, jer su se pera kod bacanja i udaranja sačuvala od oštećenja. Na ovom mjestu može se spomenuti buzdovan iz XVII stoljeća sa zaobljenim perima koja se prema vratu stanjuju i završavaju na donjem rubu manjim zupcem (kat. br. 91). To je prelazni oblik ka oficirskim buzdovanima XVII/XVIII st. Po svojoj prilici u XVII stoljeće spadaju veoma dekorativni buzdovani zaobljenih pera kojima je donji dio zadebljan i profiliran tako da djeluju kao glavice s ovratnicima (kat. br. 65, 72).

Barokni osjećaj nije mimoišao ni buzdovane. Ljubav k valovitim linijama, izduljenim oblicima, bogatim profilacijama stvorila je kruškoliki oblik buzdovana. Izrađeni su najčešće od mjedi i služili su kao zapovjednički znakovi. To dokazuje i pozlaćeni buzdovan senjskih uskoka braće Hreljanović s kraja XVI i početka XVII stoljeća (kat. br. 67). Niz buzdovana s oblim glavicama osrednje veličine s gustim brojem pera (u prosjeku 17) djeluju šablonski i stereotipno (kat. br. 79—88). Prema literaturi i podacima iz inventarne knjige mogu se datirati u XVII st. Na ove buzdovane nadovezuju se buzdovani nešto manjih glavica s gustim brojem pera (od 15 do 17). Među ovima ima i glavica kod kojih su pera plitko usječena tako da više podsjećaju na glavice topuza nego na buzdovane. Vejsil Ćurčić spominje da su ovakovi buz-

dovani veoma česti u Bosni i Hercegovini, ali ne navodi nikakav vremenski podatak. Smatramo da je ova skupina od deset buzdovana (kat. br. 92—101) vjerojatno turskog odnosno domaćeg (bosanskog) porijekla i da se mogu datirati u vrijeme od XVII do sredine XIX stoljeća.

Sačuvana su četiri buzdovana manjih glavica od bronce na 11 pera (kat. br. 102—105) identičnih oblika. Prema knjizi inventara datirani su različito u XVI i XVII stoljeće. S obzirom da su manjih dimenzija i od krhkijeg materijala, smatramo da ih možemo kao i oficirske buzdovane staviti u XVII/XVIII stoljeće.

Buzdovane malih obliha glavica s bogato profiliranim vratom smatra se buzdovanima viših oficira XVII st. Slika Joakima Markovića »Srbi i Hrvati primaju privilegije bizantskog cara Vasilija Makedonca« iz 1750. g. prikazuje dva oficira u kostimima XVIII stoljeća s buzdovanima u ruci. Buzdovani imaju glavice slične buzdovanima naše zbirke (kat. br. 106—112). Ovaj likovni podatak ukazuje na to da su krajiški oficiri još u XVIII stoljeću nosili buzdovane manjih dimenzija za oznaku časti. Zbog toga smo ovu skupinu buzdovana datirali u XVII/XVIII st. Dva buzdovana (kat. br. 110, 111) imaju u držak utaknut stilet.

Kataloški opis buzdovana zaključit ćemo s dva dekorativna oblika (kat. br. 113, 114) od kojih je jedan izrađen vjerojatno u Isfahanu u drugoj polovici XIX st.

#### Literatura:

- Demmin A., Die Kriegswaffen, Leipzig 1893.  
 Seitz H., Die Blankwaffen I, Braunschweig, 1965.  
 Kalmár dr J., A buzogány, A Nyiregyházi Jósá András Múzeum Évkönyve IV—V, 31—44. Nyiregyháza, 1964.  
 Kovács L., A Magyar Nemzeti Múzeum Fegyvertárának XI—XIV. századi csillag alakú buzogányai, Folia archaeologica, XXII, str. 181.  
 Temesvári dr F., Bűntető eszközök a régi Magyarországon, Szombathely, 1970.  
 Praunskerger M., Oružje starih Hrvata, Zagreb, 1943.  
 Čurčić V., Starinsko oružje u Bosni i Hercegovini, Glasnik hrvatskog državnog muzeja u Sarajevu god. LV — 1943, Sarajevo 1944.  
 Peričić dr B., Podatci za kranilogiju iz grobova pod stećcima, Starohrvatska prosvjeta, II, 2, 100, Knin, 1896.  
 Hortstein v. O., Reisenotizen eines Waffensammlers, Zeitschrift für historische Waffenkunde, VI, 8, 245—249.  
 Rose dr W., Die Bedeutung der gotischen Streitkolbens als Waffe und Würdezeichen, ZHW, II, 10, 359.  
 Šišić F., Pregled povijesti hrvatskog naroda, Zagreb, 1962.  
 Belosztenez J., Gazophylacium Illyrico-latinum, Zagreb, 1740.  
 Zenker J. Th., Türkisch-arabisch-persisches Handwörterbuch, I, II, Leipzig, 1866—1876.  
 Rječnik hrvatskoga ili srpskoga jezika JAZU, 1880—1882.  
 Lexicon latinitatis medii aevi Jugoslaviae, fasc. I, Zagreb, 1969.  
 Lopašić R., Spomenici hrvatske krajine, I, 68; II, 286, 288, Zagreb, 1885.

#### TIPOLOŠKI RAZVOJ TOPUZA

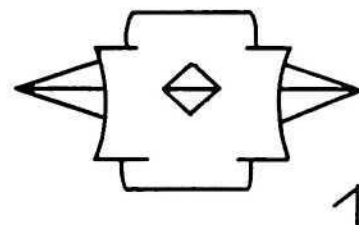

1

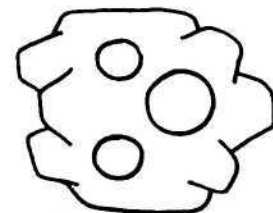

2

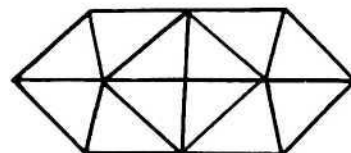

3

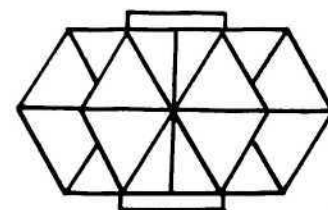

4

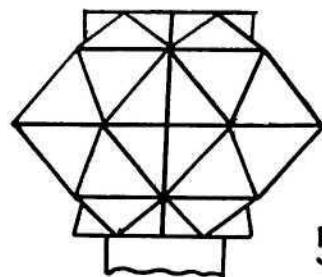

5

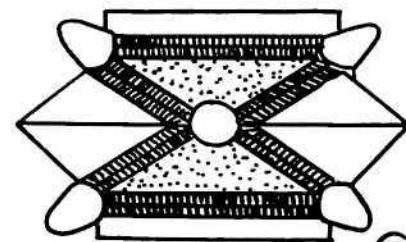

6

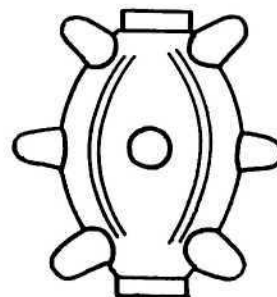

7

TIPOLOŠKI RAZVOJ TURSKIH TOPUZA

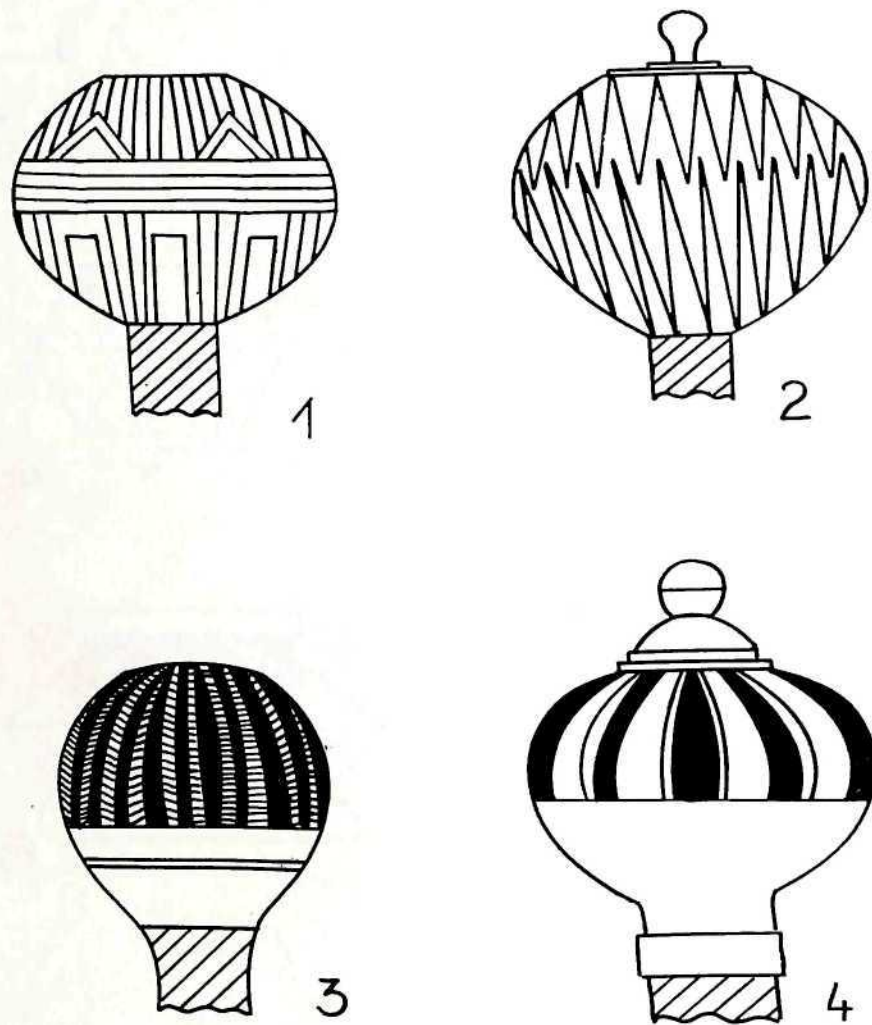

TIPOLOŠKI RAZVOJ BUZDOVANA

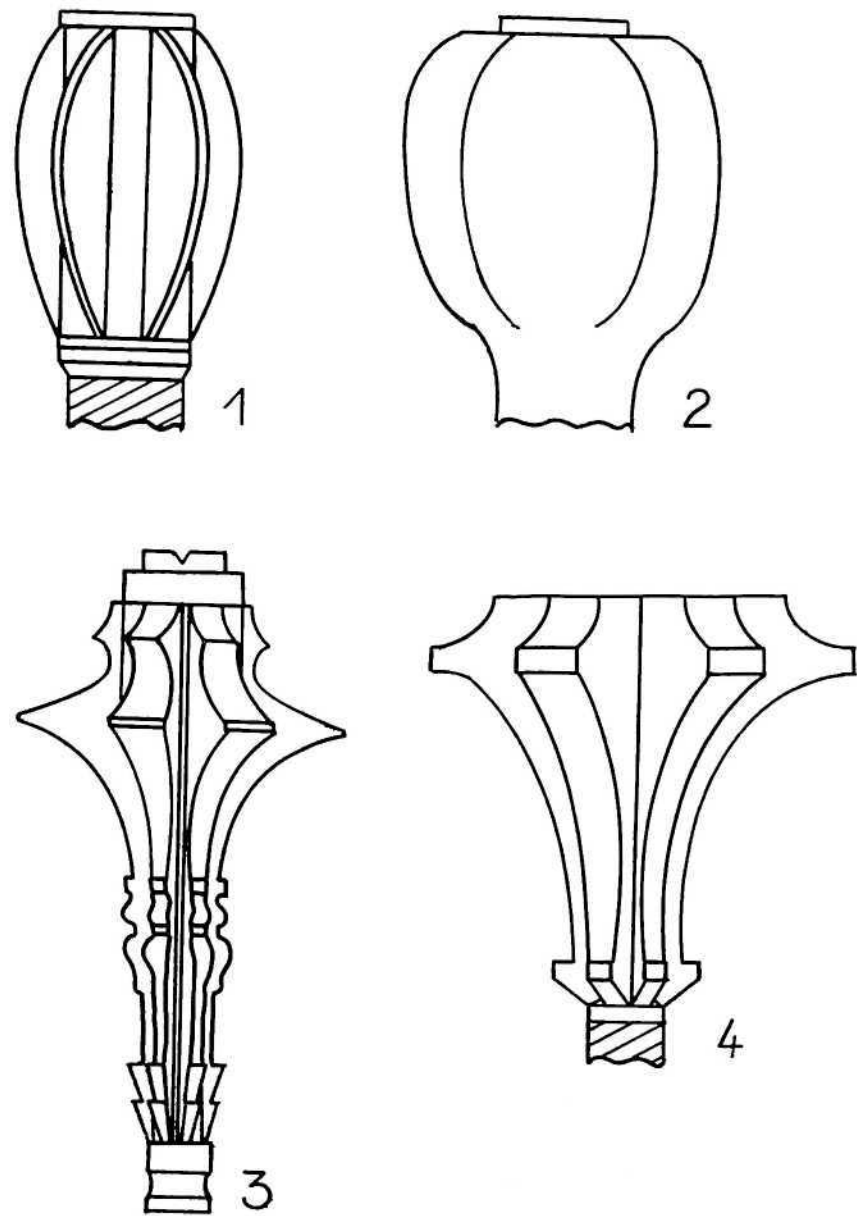



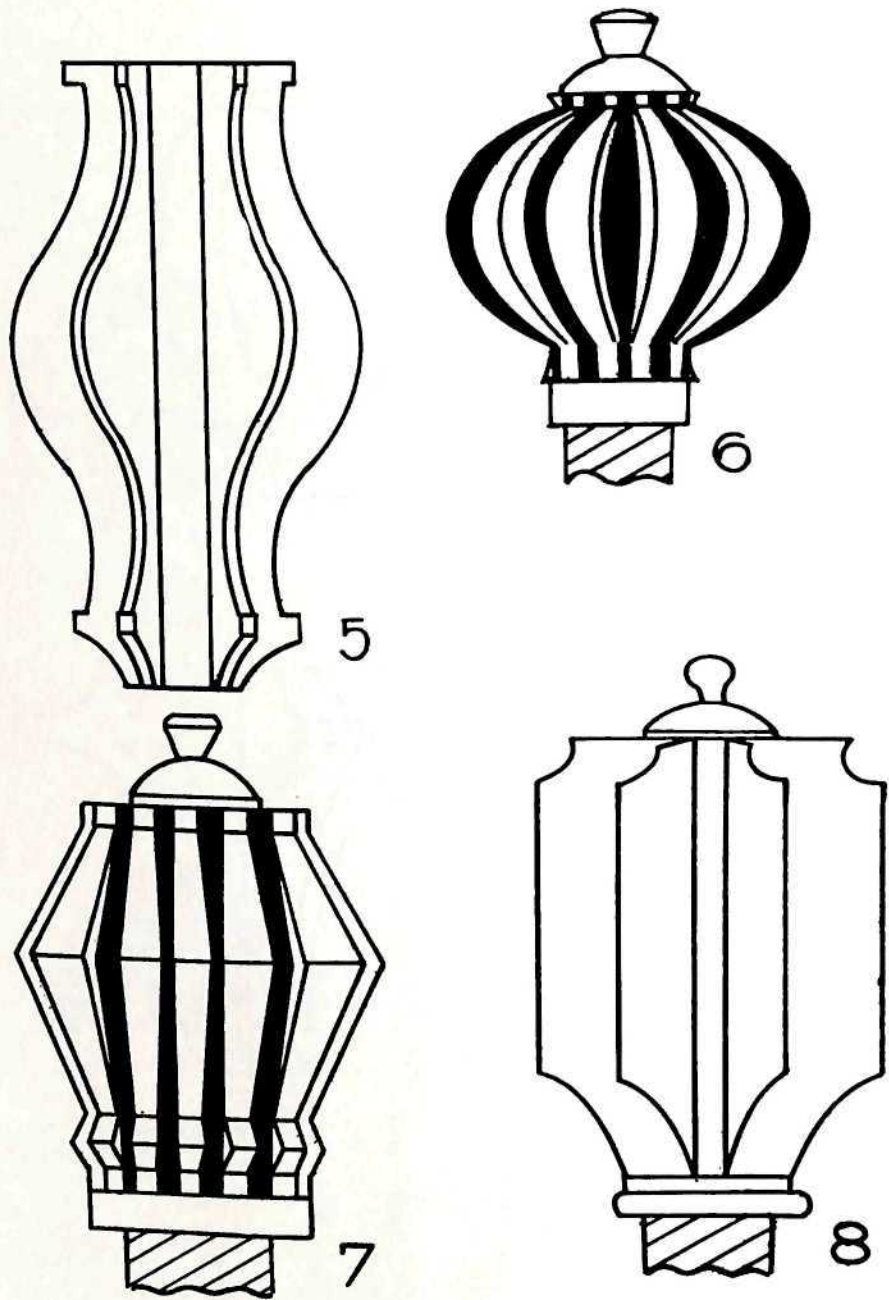

Broj 8 preuzet iz literature

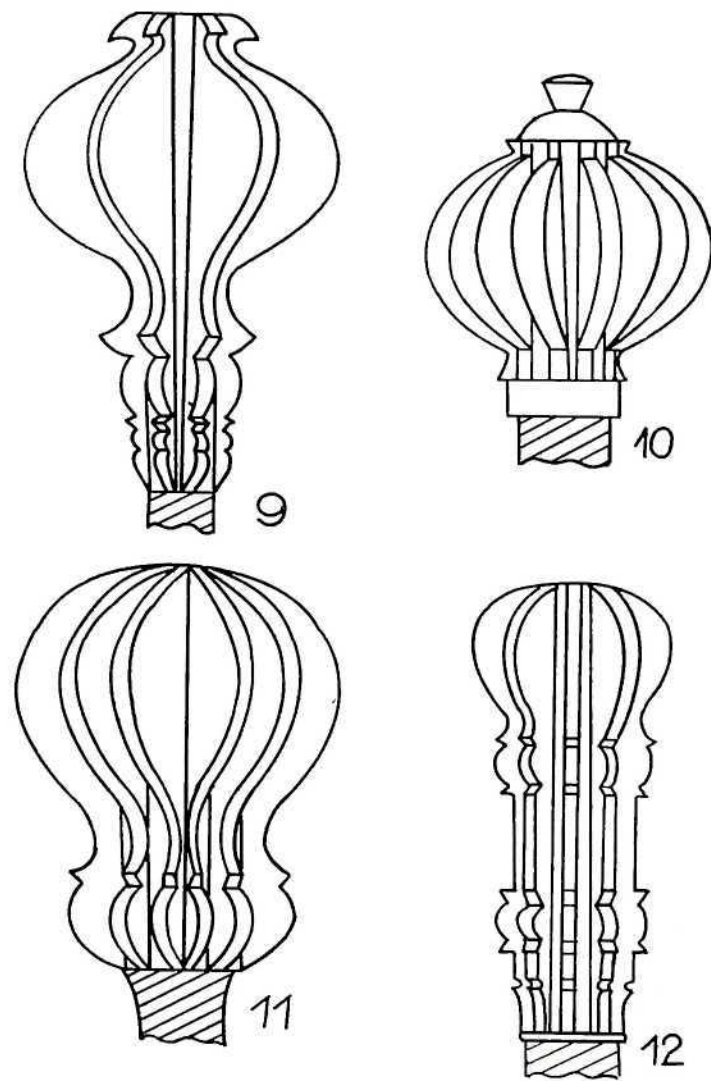

## ŽEZLA

Žezlo nije oružje već služi za oznaku časti, službe ili položaja. Uvrstili smo ga u ovu skupinu oružja na motki zbog njegove velike sličnosti s topuzima i buzdovanima. Glavica žezla ima oblik lopte ili je razvedena u pera kao i glavica buzdovana.

U zbirci oružja PMH-e čuva se nekoliko veoma vrijednih žezla. Među prvima spomenut ćemo žezlo koprivničkog suca s početka XVII st. (kat. br. 115). Vjerojatno ga je radio neki domaći možda koprivnički majstor. Tri žezla su veoma jednostavnih oblika s loptastim glavicama (kat. br. 116—118). Vjerojatno su služila za oznaku položaja suca, vlastelina ili kojega vlastelinskog službenika. Veoma je kičeno barokno žezlo iz XVIII st. (kat. br. 119). Lijep primjer žezla odnosno ukrasnog buzdovana uvršten je pod kat. br. 120. Ukrašen je emajlom i većim brojem dragog i poludragog kamenja. Prema ornamentici srebrnog drška mogao bi biti turskog porijekla. Za to govore barokne vitice s punkcijama koje se u Turskoj javljaju kao ornamentalni uzorak polovicom XIX st. (vidi obnovljeni dio palače Dolmabahče u Carigradu). Žezlo je pripadalo zbirci Milana Praunspbergera koji je držao da potječe iz XVII st. Dva banska žezla (kat. br. 121, 122) čuvaju se s velikom pomnjom jer su to jedini sačuvani primjerci insignija hrvatskih banova. Jedno je pripadalo banu Vlašiću (ban od 1832. do 1840.), a drugo banu Sokčeviću (ban od 1860. do 1867.). Dva su žezla ukrasni primjerci izrađeni vjerojatno u Isfahanu kao egzotika za izvoz u Evropu (kat. br. 123, 124). Manju koštanu glavicu žezla nismo zbog nedostatka podataka smjestili u vrijeme ali ona predstavlja zanimljiv i karakterističan primjerak znaka službe, časti ili položaja.

### Literatura:

Praunspberger M., Oružje starih Hrvata, Zagreb, 1943.

## MLATOVI

Mlat je oružje koje se sastoji od željezne kugle sa šiljcima ili bez njih. Kugla je duljim ili kraćim lancem učvršćena na drvenu motku. To se oružje osobito upotrebljavalo u vrijeme husitskih ratova u Češkoj u XV st.

Francuski naziv za tu vrstu oružja je fleau, engleski military flails, a njemački Kriegsflegel.

Kod naših naroda se mlat veoma dugo upotrebljavao. Čurčić navodi da se u Bosni i Hercegovini susreće sve do 1878. g.

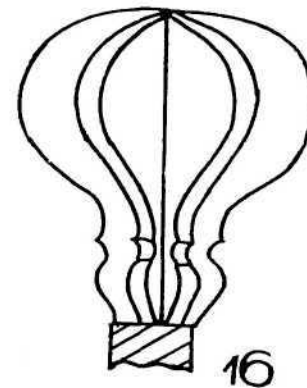
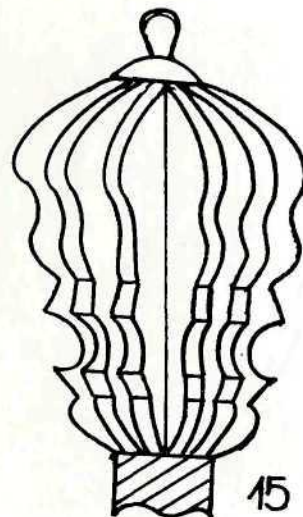
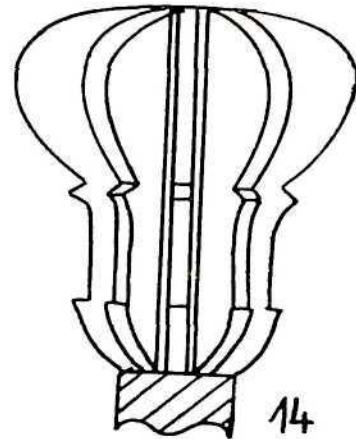
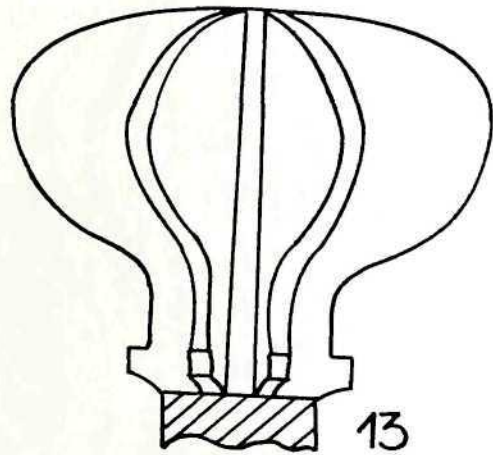

#### Literatura:

- Demmin A., Die Kriegswaffen, Leipzig, 1893.  
Boenheim W., Handbuch der Waffenkunde, Graz, 1966  
Curčić V., Starinsko oružje u Bosni i Hercegovini, Glasnik Hrvatskog državnog muzeja u Sarajevu, LV—1943, Sarajevo, 1944.

### SJEKIRE

Ratna sjekira je oružje sa sječivom različita oblika i s masivnom ušicom. Sječivo može biti u obliku pačetvorine, polumjeseca ili lepeze. U našem jeziku za ovu vrstu oružja upotrebljava se naziv sjekira ali se ponegdje susreće i naziv balta (Praunsperger). Kod pojedinih sjekira dodali smo u kataloškom dijelu naziv bradva. To su predmeti određenih oblika koji su mogli poslužiti i kao alat i kao oružje.

Strani nazivi za ovu vrstu oružja jesu: franc. hache d'armes, tal. azza, njem. Streitaxt, engl. battle axe.

Sjekire se prvi put javljaju u brončano doba. Teško je razlikovati koji su se oblici upotrebljavali kao alat a koji kao oružje. Na Trajanovom stupu prikazana je sjekira kao navalno oružje u rukama barbari. Poznato franačko nacionalno oružje iz vremena Merovinga bila je sjekira zvana franciska (francisca). Sječivo je bilo vitko, lepezasto prošireno, s asimetričnim kutovima oštrice, nasadeno na kratki držak. Franciska je bila pješadijsko oružje a bacala se na neprijatelja sa 10 do 12 metara udaljenosti. Franciska se do vremena Karla Velikog izgubila iz upotrebe ali se njena primjena proširila na Skandinavskom poluotoku. Poznate su vikinške sjekire ukrašene tauširanom srebrnom žicom s uzorkom pletera i fantastičnih životinja. Na tapiseriji iz Bayeaux-a prikazane su ratne sjekire u rukama engleskih i normanskih vojnika. Tu se javljaju sjekire na duljem i kraćem dršku. U kasnijem vremenskom razdoblju, pogotovo poslije križarskih ratova, sjekiru počinju upotrebljavati i konjanici. U nastojanju da se probije sve jača zaštitna oprema, sjekira je dobivala različite oblike i dodatke: šiljke (koplja), kljunove, šire, trbušaste i produljene listove. Na temelju toga možemo tvrditi da je sjekira bila onaj osnovni predložak iz kojega su se razvili helebarda, sječka, bojna kosa, glefa, nadžak i ostalo raznoliko mnoštvo oružja na motki.

Sjekira je bila glavni dio seljačkog naoružanja. S obzirom da je u slučaju potrebe i alat mogao poslužiti kao oružje, seljaci su se koristili sjekirama, bradvama i raznim tesarskim alatom.

Sjekire su u kasnom srednjem vijeku i u doba renesanse služile za oznaku činova konjaničkih oficira. Obično su te sjekire bogato ornamentirane. U Mađarskoj u XVIII st. sjekire upotrebljavaju hajduci i jedinice tzv. Eszterházy grenadira.

Sjekire zbirke oružja Povijesnog muzeja Hrvatske prikupljene su većinom od početka ovog stoljeća. Ukupan broj od četrdeset i jednog komada obuhvaća sjekire veoma različite namjene. Unatoč tome što neke sjekire ne pripadaju oružju, ipak smo ih uvrstili u ovu skupinu. To su razne službene sjekire (šumarske, rudarske i dr.), ukrasne te neke spomen-sjekire iz I svjetskog rata. Manji dio su ratne sjekire (kat. br. 137—142) i bradve (kat. br. 132—136). Zanimljive su turske sjekire (kat. br. 148—150) koje su u cijelosti ukrašene viticama ili ornamentikom rumi stila. Među obrednim sjekirama susrećemo dvije rudarske (kat. br. 144, 160). Prva ima originalni intarzirani držak a pripadala je rudarima Saske. Takve su se sjekire upotrebljavale pri raznim obredima, procesijama ili strukovnim svečanostima.

Ukrasne sjekire (kat. br. 151—156) su rađene u Isfahanu (Iran) za izvoz u zapadnu Evropu. Po obliku imitiraju sjekire koje su nekada nosili sa sobom putujući derviši, samo su čelik i način izrade nešto slabije kvalitete. Ove sjekire mogu biti jednostruke s polumjesečastim listom ili dvostruke spojene u sredini ušicom. Listovi sjekira su ukrašeni lisnatim viticama ili arapskim natpisom. Kod nekih sjekira nije bilo moguće riješiti ni namjenu ni vrijeme, pa su svrstane na kraju kataloškog niza sjekira.

#### Literatura:

- Seitz H., Blankwaffen, I, Braunschweig, 1965.  
Zeller-Rohrer, Orientalische Sammlung Henri Moser — Charlottenfels, Bern, 1955.  
Praunsperger M., Oružje starih Hrvata, Zagreb, 1943.  
Kalmár dr J., Régi magyar fegyverek, Budapest, 1971.  
Demmin A., Die Kriegswaffen, Leipzig, 1893.

### NADŽACI

Nadžak je oružje s kljunom, ušicom i hrptom. Kljun je obično dulji i tanji, manje ili više povijen. Hrbat se najčešće proširuje u masivnu pločicu. U ušicu se usađuje drveni držak. Krajevi drška su ponekad okovani.

U našem jeziku se za ovu vrstu oružja udomaćila riječ nadžak koja je turskog porijekla. Praunsperger upotrebljava još i naziv ratno kladivo. Strani nazivi za tu vrstu oružja jesu: franc. marteaux d'armes de cavalier, engl. horseman's hammer, tal. martello, njem. Streithammer, mađ. csákány, fokos i csákányfokos.

Nadžak se javlja u vojničkoj opremi od XIV st. na dalje. Teški oklopi i željezne kacige nisu se više mogli rasjeći ratnim sjekirama, te se pokazala potreba za efikasnijim oružjem. Zato se već na sjekirama često javlja produžetak u obliku kljuna kojim se moglo prodrijeti u

pukotine oklopa. Kasnije se kljunu pridodao masivni hrbat sličan čekiću kojim se mogao nanijeti jači udarac. Na taj način su se probijali oklopi ili kacige. Nadžak su u početku upotrebljavali pješaci, a od XVI st. na dalje konjanici. Obično se vješao na sedlo ili se pomoću kuke zaticao o pojas. Izrađivao se isprva od olova ali se kasnije radi veće čvrstine i trajnosti izrađuje od željeza. Kod Švicaraca se često susreće nadžak nataknut na dugu motku koji dosiže težinu čak do 14 kg (Luzerner Hammer). Kod Mađara nadžak se upotrebljava sve do kraja XVIII st. Još oko 1790. g. pojedine husarske jedinice naoružane su uz sablju i nadžakom. U XVII i XVIII st. nose ga na putovanjima civili radi svoje vlastite obrane.

Nadžak se kao i buzdovan rano počinje upotrebljavati za oznaku časti i vojničkog položaja. Na mnogim grafičim listovima XVI st. prikazani su oficiri ili vojni zapovjednici s nadžakom u ruci.

Nadžaci zbirke oružja PMH-e su malobrojni. Sakupljeni su od kraja prošlog stoljeća najčešće darovima ali i kupovinom. Svega je jedan primjerak iz XV stoljeća, a ostali su iz XVI ili XVII st. Među ovim kasnijima ističe se skupina nadžaka s profiliranim nastavcima ušice (kat. br. 178, 184, 185). Ti nastavci osiguravali su čvršći nasad na držak i onemogućavali okretanje ili pomicanje glavice. Jedan od nadžaka (kat. br. 174) je u cijelosti izrađen od željeza a kljun je u obliku »sokolova kljuna« (Falkenschnabel). On odgovara konjaničkom nadžaku XVI st. Turski nadžaci su bogato ornamentirani. Sve glavice turskih nadžaka ukrašene su tauširanom srebrnom žicom, a najljepši primjerak je čak inkrustiran koraljima (kat. br. 189). Dva nadžaka su proizvodi XIX st. (kat. br. 196, 197) izrađeni u Isfahanu (Iran). To su ukrasni primjerci rađeni za izvoz u zapadnu Evropu.

#### Literatura:

- Kalmár dr J., Régi magyar fegyverek, Budapest, 1971.  
Praunsperger Milan, Oružje starih Hrvata, Zagreb, 1943.  
Haenel E., Alte Waffen, Berlin, 1913.  
Boheim W., Handbuch der Waffenkunde, Graz, 1966.  
Seitz H., Blankwaffen, I, II, Braunschweig, 1965.  
Zeitschrift für historische Waffenkunde, I, 12, str. 313 (Aus den hinterlassenen Notizen des Postdirector Joseph von Scheiger).

## HELEBARDE

Helebarda je oružje švicarskih pješaka. Sastoji se od koplja (šiljka), sjekirice i kljuna a pomoću tuljca i dugih šina nasaduje se na drvenu motku. Riječ helebarda potječe od njemačke riječi Helm, Halm što znači motka i riječi Barta ili Barda što odgovara značenju sjekira. Strani nazivi za ovo oružje jesu: franc. hallebarde, engl. halberd, hal-

bert, tal. alabarda, njem. Helmbarte, Halbarte. U našem jeziku javlja se naziv bradatica kao sinonim za helebardu (Praunsperger). S obzirom da pojam bradatica ne odgovara pojedinim dijelovima ni cjelokupnom obliku ovog oružja, smatramo da je bolje izbjeći zbrku u nazivima i zadržati uvriježeni i opće poznati strani naziv — helebarda.

Švicarci su prvi put upotrijebili helebardu u bitki kod Morgartena 1315. g. Uspjeh je bio izvanredan jer je helebarda bila veoma efikasno oružje u borbi s oklopnicima. Kao što je pronalazak baruta izazvao revoluciju u ratnoj tehnici i taktici, isto tako je oružje na motki izazvalo odlučujuću promjenu u dotadanjem ritterskom načinu ratovanja. Pomoću koplja (šiljka) nanosio se udarac konjaniku ili konju a sjekira je služila za sječu. Kljuna na prvim helebardama nije bilo, pojavio se tokom XVI st., služio je za ubod ili zbacivanje oklopnika s konja. Helebardom su bili naoružani pješaci u prvim bojnim redovima. Međutim na prijelazu u XV st. helebarda se povlači u središte vojne formacije, a u XVI st. koplje postupno istiskuje helebardu. Dok je na primjer u bitki kod Murtena 1476. g. 80% pješaka naoružano helebardama, krajem XVI st. u nizozemskoj vojsci je svega 15% helebardista. U današnje vrijeme su istraživanja na području proizvodnje, nabavke i tipova helebarde veoma daleko odmakla. Razlikuju se čak pojedini tipovi helebarde raznih kantonalnih središta (Zürich, Bern). Rasvijetljene su pojedinosti proizvodnje kao i to da su helebarde izrađivane u četiri dijela od željeza legiranog čelikom. Helebarda već od sredine XVI st. dobiva sve dekorativnije oblike i prelazi iz bojnih redova u ruke tjelesnih straža, trabanata ili služi za oznaku činova.

Od početka XVIII st. helebarda služi za oznaku činova pješadijskih oficira. U isto vrijeme, pa čak i u XIX st., helebarde nose noćobdije.

U zbirci oružja PMH-e nalaze se četrdeset i tri helebarde većinom dekorativnih oblika. Njihovo je koplje dugo, četverobridno, sjekirica ima oblik polumjeseca s povijenim kljunom. Na sjekirici i kljunu su kružni, dekorativno raspoređeni proboji (kat. br. 200—210). Svega su dvije helebarde sa širim listom sjekirice pa imaju nešto stroži, borbeniji izgled (kat. br. 198, 199). Dvije helebarde (kat. br. 213, 214) odgovaraju po tipu onima koje su se upotrebljavale kod strijelnica u utverdama. Šest helebarde (kat. br. 218—223) služilo je za oznaku činova austrijskih podoficira u XVIII st. Nekoliko helebarde darovao je muzeju Ivan Krstitelj Tkalčić, vjerojatno krajem prošlog stoljeća. Među njima je jedna minijatura (kat. br. 215) koja je vjerojatno bila dio nekog zagrebačkog kovačko-oružarskog cehovskog cimera. Među Tkalčićevim darovima nalazimo i dvije helebarde neobičnog oblika (kat. br. 225, 226). Kljun i sjekirica su izvedeni nezgrapno a s gornje i donje strane su sasvim proizvoljno dodani šiljci. Pretpostavljamo da su te helebarde izradili domaći, zagrebački oružari, a nosili su ih vjerojatno stražari ili službenici zagrebačkog biskupa. Zanimljive su dvije helebarde (kat. br. 230, 231) degeneriranog oblika za koje je veoma teško

pretpostaviti da su služile kao oružje. Koplje im je dvobridno, kljun širok a sjekira ravno sječena. Način usađivanja u motku je također primitivan, pojednostavnjen. Sječivo se utiče u rascijepljenu motku i učvršćuje zakovicama. Jedna od ovih helebaradi (kat. br. 230) zaplijenjena je u bitki kod Velence 29. IX 1848. g. Helebarde XIX st. (kat. br. 232—236) su proizvodi mode s neorenesansnim i neobaroknim ukrasima. Na kraju kataloškog niza helebaradi uvrštena su tri primjerka (kat. br. 237—240) koji su imitacija originalnih oblika XVI st.

#### Literatura:

- Seitz H., Blankwaffen, I, II, Braunschweig, 1965.  
Praunsperger M., Oružje starih Hrvata, Zagreb, 1943.  
Gohlke W., Die blanken Waffen und die Schutzwaffen, Berlin-Leipzig, 1912.  
Meier J. A., Verbreitung und Herkunft der Halbarte im alten Zürich, Zürcher Chronik 2/1971.  
Dolleczek A., Monographie der k. u. k. österr.-ung. blanken und Handfeuer-Waffen, Graz, 1970.  
Müller-Hickler H., Studien über die Helmbarte, ZHW, 9, 273.

### GLEFE, SJEČKE I BOJNE KOSE

U isto vrijeme s helebardama razvijaju se i razni drugi oblici oružja na motki. Već od XIII st. na dalje javljaju se često veoma čudnovati i neobični oblici pješadijskog oružja. U XVI st. ovi oblici postaju sve dekorativniji i postaju paradno oružje tjelesnih straža. Zbog velike raznolikosti oblika često dolazi u nazivima do zbrke i nesporazuma.

Glefa se razvila iz oružja zvanog francuski couse ili vouge, njemački Kuse. Sječivo joj je dugoljasto, jednobridno a na hrptu se javlja polumjesečasti nastavak ili izbočina u obliku srpa. Ovi dodaci služe za odbijanje i zahvatanje neprijateljskog oružja. Glefa je po svome prvobitnom obliku sječiva s povijenim šiljkom veoma slična nekim ratar-skim alatima. Zbog toga se početkom ovog stoljeća razvila rasprava da li je glefa oružje ili alat. Pomoću likovnih prikaza i analognih predmeta dokazano je da je srednjovjekovna glefa ipak bila oružje.

Glefe zbirke oružja PMH-e pripadaju kasnijem razdoblju razvoja tog oružja (kat. br. 241—246). Jedna od njih označena je žigom škorpiona (kat. br. 243) što upućuje na njeno porijeklo iz Italije.

SJEČKA je oružje koje se razvilo iz sjekire. Sječivo je šire, trbušasto, često ukrašeno probojima. Na hrptu se ponekad susreće čvrsti, ravno pruženi šiljak. Njemački naziv za tu vrstu oružja je Kriegshippe, francuski hache à croc, a engleski war hedging bill.

Dvije sječke zbirke oružja PMH-e (kat. br. 247, 248) ne razlikuju se od oružja ove vrste koje se vide u raznim evropskim zbirkama a pripadaju vremenskom razdoblju prijelaza XV u XVI st.

KOSE BOJNE spadaju u onu vrstu naoružanja kojom su se u slučaju potrebe služili seljaci. Sječivo kose je izduljeno, često blago izvijeno, jednobridno ili dvobridno s masivnim tuljcem za nasad. Bojnu kosu su mogli izraditi i seoski kovači. Zbog toga su u Austriji kažnjavali smrću kovače koji su u vrijeme seljačkih nemira prerađivali kose u bojno oružje.

Strani nazivi za ovu vrstu oružja jesu: njem. Kriegssense, franc. faux de guerre.

Bojne kose zbirke oružja PMH-e su malobrojne (kat. br. 249—253). Među njima se po obliku ističe kosa koja je prema natpisu i dataciji turskog porijekla a prema obliku veoma slična sjevernjačkim »bardichama« (kat. br. 253).

#### Literatura:

- Demmin A., Die Kriegswaffen, Leipzig, 1893.  
Bocheim W., Handbuch der Waffenkunde, Graz, 1966.  
Seitz H., Blankwaffen, I, II, Braunschweig, 1965.  
Bleuler G., Glefe oder Gertel — Waffe oder Werkzeug, ZHW, I, 11, 282.  
Forrer R., Nochmals Glefe oder Gertel Waffe oder Werkzeug, ZHW, I, 12, 307.

### KOPLJA

Koplje je oružje s dvobridnim zašiljenim bodilom i tuljcem koje se nasada na dulju ili kraću drvenu ili željeznu motku.

Strani nazivi za ovu vrstu oružja jesu: franc. lance, tal. lanzia, engl. lance, spear, njem. Speer, Spiess, Lanze.

Koplje je oružje koje se upotrebljava još od najstarijih vremena. U prehistorijsko doba čovjek je glačanjem kamena pokušao stvoriti oblik koji će oštricom ili šiljkom nanijeti ozljedu ili usmrtiti protivnika. Pronalaskom metala izrađuju se brončana a kasnije željezna koplja koja se natiču na drvenu motku.

Veoma duga koplja duljine 5—6 metara upotrebljavaju Makedonci (sarisa), Rimljani (centus) i Sarmati. Germanska plemena naoružana su kraćim kopljem koje se bacalo na daljinu. Nomadski konjanički narodi naoružani su također kopljima. U srednjem vijeku su kopljem naoružane sve vojske evropskih naroda. Teška konjica oklopljenih vitezova — ritera naoružana je samo kopljem. To je jedino oružje na motki koje se održalo sve do današnjih dana.

U XVI st. poznato je po duljini koplje njemačkih plaćenika Landsknechta. Duljina toga koplja iznosila je oko 5 m a bodilo je bilo četvebrido, listoliko ili kratko trokutasto nazvano »žabljim ustima« (Froschmaul). Laki konjanici husari također su naoružani dugim ko-

pljem i isticali su se u vještini baratanja njime. U XVII st. su pješaci naoružani dugim kopljem tzv. pikom dugom 5,6 m. Karakteristika pike su veoma duge šine koje su sprečavale prijelom motke. Za rukovanje ovakvim oružjem potrebna je bila duga vježba. Početkom XVII st. izašla je u Haagu knjiga Jakoba de Gheyna o rukovanju puškama, musketama i kopljima. Knjiga je ilustrirana sa 117 bakroreza na kojima se zorno mogu pratiti sve etape vojničkih vježbi među ostalima i vježbe pikenira. Artiljerijski oficiri imaju u XVII st. koplje s fitiljem za pripaljivanje baruta (Luntenspiess).

U našim krajevima se oprema lakog konjanika u XVI st. sastoji od pancira, šljema, štita, koplja i sablje. Husari na krajini opremljeni su krajem XVI st. uz ostalo vatreno i hladno oružje i kopljem. Sredinom XVII st. još je uvijek koplje sastavni dio opreme »konyichkih serega«.

Organizacijom stalne vojske početkom XVIII st. nestaju pješaci-pikeniri, a umjesto koplja uvodi se u opću upotrebu bajonet. Ipak se u pruskoj i austrijskoj vojsci povremeno javljaju jedinice konjanika naoružanih kopljem. 1784. g. osnovane su u austrijskoj vojsci jedinice ulana koje su se održale kroz cijeli XIX vijek. U I svjetskom ratu sudjelovale su mnoge ulanske jedinice evropskih država.

U Povijesnom muzeju Hrvatske nalazi se šezdeset i jedan komad kopalja. Od svih oružja na motki njihova stručna obrada bila je najteža. Još i danas stoji tvrdnja A. Demmina da je pitanje kopalja veoma zamršeno. Koplja monografijski nisu obrađena tako da je veoma teško snalaziti se u mnoštvu tipova i oblika. Jedan od zanimljivih primjeraka je franačko koplje s krilima (Flügellanze) koje se može datirati u razdoblje od VIII do XI st. (kat. br. 254). Koplje je kupljeno od Milana Praunspurgera 1940. g. Nažalost nije nam poznato njegovo porijeklo niti nalazište. Taj primjerak će povećati oskudan broj franačkih kopalja s krilima nađenih na teritoriju Jugoslavije.

Tri koplja jednostavnije izrade identificirana su kao seljačko oružje na temelju podataka o dva puntarska koplja iz XVI vijeka koja se čuvaju u Vojnom muzeju u Beogradu (kat. br. 269—271). Turska koplja (kat. br. 279—292) imaju karakteristične oblike bodila. Bridovi su im veoma naglašeni a često su i ornamentirani. Na vratu se ponekad nalazi mjedena jabuka. Dva koplja su označena godinom nastanka po Hidžri što je olakšalo njihovu dataciju. Pet ukrasnih kopalja (kat. br. 306—309 i 315) pripada paradnim predmetima rađenim za izvoz u zapadnu Evropu a potječu vjerojatno iz Isfahana.

#### Literatura:

- Seitz H., Blankwaffen, I, Braunschweig, 1965.  
Demmin A., Die Kriegswaffen, Leipzig, 1893.  
Beoheim W., Handbuch der Waffenkunde, Graz, 1966.  
Gohlke W., Die blanken Waffen und die Schutzwaffen, Berlin-Leipzig, 1912.

- Šišić F., Hrvatski saborski spisi, II, 95, (Monumenta specantia historiam Slavorum meridionalium XXXVI), Zagreb, 1915.  
Lopašić R., Spomenici hrvatske krajine, I, 68, II, 286, 288, Zagreb, 1885.  
Kalmár dr J., Régi magyar fegyverek, Budapest, 1971.  
Tomičić Z., Važnost nalaza srednjovjekovnog koplja u Varaždinu, Starohrvatska prosvjeta, III, 10, 53—63, Zagreb, 1968.  
Luković P., Podaci o dva puntarska koplja iz XVI veka u zbirci Vojnog muzeja JNA, Vesnik, 5. II, 267—272.  
Čurčić V., Starinsko oružje u Bosni i Hercegovini, Glasnik Hrvatskog državnog muzeja u Sarajevu, LV-1943, 1944, 21-226.  
Zeller R. — Rohrer E. F., Orientalische Sammlung Henri Moser — Charlottenfels, Bern, 1955.

## PARTIZANE

Partizana je vrsta oružja s duljim dvobridim šiljastim bodilom koje u donjem dijelu završava manjim bočnim krilima. Strani nazivi za ovu vrstu oružja jesu: franc. pertuisane, tal. partigiana, engl. partisan, njem. Partisane.

Partizana se kao oružje javlja u XV st. a razvila se najvjerojatnije od koplja. Prvobitni oblik sječiva je trokutast i Nijemci su ga nazivali »volovski jezik«. Razvijeniji oblik ima dugo bodilo s krilima koja su smještena neposredno uz donji rub bodila tako da podsjećaju na obrnuti polumjesec. Partizana se u XVI i XVII st. pretvara u paradno oružje i služi za oznaku oficirskih činova. Bodilo se skraćuje a na krilima se javljaju dekorativni zupci.

U zbirci oružja PMH-e nalazi se petnaest partizana. Dvije od njih su »volovski jezici« (kat. br. 317, 318) a jedna je tzv. Knebelspiess odnosno partizana s krilima (kat. br. 319). To je vrsta oružja kojim su se na izmaku srednjeg vijeka služili u lovu na veprove. Zanimljivo je oružje koje smo uvrstili među partizane ali se po obliku od njih nešto razlikuje (kat. br. 316). Naime, ispod bodila na zaobljenom vratu nalazi se sa svake strane po jedan ravno pruženi krak. Vjerojatno je ovo oružje služilo u lovu. Ovu vrstu oružja nalazimo na stećku nađenom u selu Gračanica kod Visokog. Prikazan je lov na medvjeda a ljudski lik drži u ruci oružje veoma slično našem primjerku. Nekoliko partizana pripada paradnom oficirskom oružju (kat. br. 322—326). Među njima se ističe partizana iz vremena pruskog kralja Friedricha II Velikog (1740—1786). Partizane XIX st. (kat. br. 327—330) su dekorativni proizvodi namijenjeni za ukras predvorja i salona.

#### Literatura:

- Seitz H., Blankwaffen, I, II, Braunschweig, 1965.  
Demmin A., Kriegswaffen, Leipzig, 1893.  
Vuković dr J. — Kučan A., Jedan stari bosanski nadgrobni spomenik i natpis, Glasnik Zemaljskog muzeja u Sarajevu, NS 1947, sv. II, str. 51—68.

## KORZEKE

Korzeka ili runka je oružje s tri bodila. Srednje bodilo je dulje a bočna su kraća. Oblici korzeke su dosta različiti. Često su kraci prošireni pa podsjećaju na krila šišmiša. Ponekad su bočni kraci izvijeni i podsjećaju na stilizirani ljiljan. Taj oblik se često u literaturi naziva spetum. Varijanta tog oblika je tzv. koplje iz Furlanije (Friauler Spiess) s veoma tankim izvijenim bočnim kracima.

Francuski naziv za tu vrstu oružja je corsèque, talijanski corsesca, a njemački Korseke.

Korzeku je kao oružje upotrebljavala pješadija u Austriji i Gornjoj Italiji sve do druge polovine XVI st. Poslije toga vremena korzeka postaje paradno oružje.

U zbirci oružja PMH-e nalazimo četiri korzeke (kat. br. 331—334). Dvije pripadaju ranijem tipu (kat. br. 331, 332) i podsjećaju na krila šišmiša, a dvije su vjerojatno talijanskog porijekla i odgovaraju vrsti spetuma (kat. br. 333, 334).

### Literatura:

Seitz H., Blankwaffen, I, II, Braunschweig, 1965.

## SPONTONI

Spontoni nisu oružje već vrsta degeneriranog koplja. Bodilo im je široko, listoliko s grebenom po sredini. U XVIII st. služili su za oznaku oficirskih činova.

Strani nazivi za ovu vrstu oružja jesu: franc. esponton, tal. spuntone, njem. Sponton.

## VILE JURIŠNE

Ova vrsta oružja ima dva ravna spojena kraka. Na spojnici su obično kuke raznih veličina i oblika. Vile se javljaju u drugoj polovini XV st. Upotrebljavaju se pri opsadama i jurišima na utvrde. Kasnije postaju oružje čuvara i stražara.

Strani nazivi za ovu vrstu oružja jesu: franc. fourche de guerre, engl. military fork, njem. Sturmgabel.

### Literatura:

Seitz H., Blankwaffen, I, II, Braunschweig, 1965.  
Demmin A., Kriegswaffen, Leipzig, 1893.

KATALOG

## TEHNIČKE NAPOMENE

Da bismo olakšali čitanje kataloškog dijela teksta, dodali smo na početku svakog poglavlja sliku predmeta s nazivima pojedinih dijelova. To će, nadamo se, olakšati čitanje i razumijevanje teksta.

Kratice koje se u tekstu javljaju jesu:

Vis. gl. — visina glavice

Promj. g. o. — promjer gornjeg otvora

Promj. d. o. — promjer donjeg otvora

Cjel. dulj. — cjelokupna duljina

Ser. br. — serijski broj

Inv. br. — inventarni broj

Kat. br. — kataloški broj

Oznaka »Iz Ratnog muzeja« odnosi se na predmete koje je Povijesni muzej Hrvatske preuzeo poslije 1945. g. a pripadali su ustanovi osnovanoj u Zagrebu u vrijeme II svjetskog rata.

## RASPORED KATALOŠKE JEDINICE

Kataloški broj	Naziv predmeta	Porijeklo	Vrijeme
Opis predmeta			
Ime darovatelja ili bivšeg vlasnika			
Nalazište			
Dimenzije			
Inventarni broj			
Literatura u kojoj je predmet objavljen			
Broj table sa slikom predmeta			

## TOPUZI

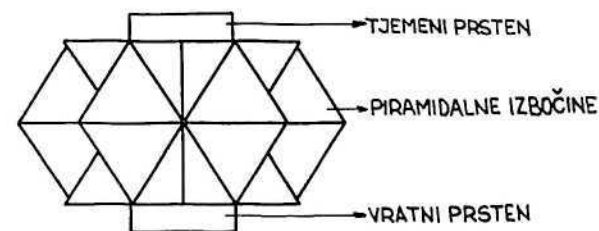

Zvezdoliki topuz

- 1. TOPUZ** Od XI do sred. XIV st.  
 Glavica od željeza dugoljasta nepravilna oblika s osam oštih šiljatih izbočina. Držak nedostaje.  
 Iz Kukuljevićeve zbirke.  
 Vis 8 cm, promj. g. o. 1,5 cm  
 Inv. br. 789.  
 Tabla 1.
- 2. TOPUZ** Od XI do sred. XIV st.  
 Glavica od željeza zvjezdolika sa četiri veća piramidalna šiljka u sredini i osam manjih slabo izraženih izbočina na rubovima. Tjemeni nastavak i držak nedostaju.  
 Kupljeno od H. Batora u Čakovcu.  
 Dalj.  
 Vis. 3,5 cm, promj. g. o. 2,2 cm  
 Inv. br. 1182.  
 Tabla 1.
- 3. TOPUZ** Od XI do sred. XIV st.  
 Glavica od željeza zvjezdolika sa četiri veća piramidalna šiljka u sredini i osam manjih na rubovima. Tjemeni nastavak i držak nedostaju.  
 Darovao Miloš Simatović 1905. g.  
 Surčin kraj Save.  
 Vis. 4 cm, promj. g. o. 2,8 cm  
 Inv. br. 1178.  
 Tabla 1.



4. TOPUZ Od XI do sred. XIV st.  
Glavica od željeza zaobljena sa četiri veće i osam nepravilnih izbočina. Tjemeni nastavak i držak nedostaju. Vršci izbočina zatupljeni.  
Darovao Mijat Sabljar.  
Tomičića gradina kod Ričice u Lici.  
Vis. 4,2 cm, promj. g. o. 1,4 × 1,6 cm  
Inv. br. 573.  
Tabla 2.
5. TOPUZ Od XI do sred. XIV st.  
Glavica od željeza zaobljena sa četiri veće i osam manjih nepravilnih izbočina. Tjemeni nastavak i držak nedostaju. Veoma izlizano.  
Darovala Sofija Stojanović 1899. g.  
Vinkovci.  
Vis. 2,5 cm, promj. g. o. 3,6 × 4 cm  
Inv. br. 574.  
Tabla 1.
6. TOPUZ Od XI do sred. XIV st.  
Glavica od bronce zvjezdolika sa pet plitkih rombičnih izbočina u sredini i deset manjih izbočina na rubovima. Tjemeni nastavak i držak nedostaju. Veoma izlizano.  
Iz Gajeve zbirke.  
Vis. 3,4 cm, promj. g. o. 1,8 cm  
Inv. br. 564.  
Tabla 2.
7. TOPUZ Od XI do sred. XIV st.  
Glavica od bronce zvjezdolika sa četiri veće piramidalne izbočine u sredini i osam manjih na rubovima. Na tjemenu otvor učvršćena je zavrtnjem mjedena jedanaestlatica pločica. Držak drven noviji sa željeznom alkom. Izbočine deformirane.  
Kupljeno od Milana Praunspergera u Zagrebu 1940. g.  
Vis. 3,5 cm, promj. d. o. 2,2 cm, cjel. dulj. 35 cm  
Inv. br. 2855.  
Tabla 3.
8. TOPUZ Od XI do sred. XIV st.  
Glavica od bronce zvjezdolika sa četiri veće piramidalne izbočine u sredini i osam manjih na rubovima. Na tjemenu noviji bakreni prsten. Vrat također od bakra označen sa šest koncentričnih crta. U vrat usađen crno lakirani drveni držak.  
Kupljeno od Milana Praunspergera u Zagrebu 1940. g.

Vis. 3 cm, promj. g. o. 2,2 cm, cjel. dulj. 36,5 cm  
Inv. br. 2854.

Lit.: M. Praunsperger, Oružje starih Hrvata, Zagreb, 1943, str. 82, sl. 5, br. 1.

Tabla 7.

9. TOPUZ Od XI do sred. XIV st.  
Glavica od bronce zvjezdolika sa četiri veće piramidalne izbočine u sredini i osam manjih na rubovima. Vratni prsten uzak. Tjemeni nastavak i držak nedostaju.  
Darovao dr Josip Brunšmid, muzejski ravnatelj.  
Vinkovci.  
Vis. 3,2 cm, promj. g. o. 2,5 cm  
Inv. br. 566.  
Tabla 2.
10. TOPUZ Od XI do sred. XIV st.  
Glavica od bakra zvjezdolika sa šest većih piramidalnih izbočina u sredini i dvanaest manjih na rubovima te s tjemenu i vratnim prstenom. Tjemeni nastavak i držak nedostaju. Dio tjemenu prstena oštećen.  
Kupljeno od Nikodema Vlašića 1900. g.  
Vukovar, regulacija Vuke.  
Vis. 3,5 cm, promj. g. o. 2 cm  
Inv. br. 756.  
Tabla 1.
11. TOPUZ Od XI do sred. XIV st.  
Glavica od bakra zvjezdolika sa šest većih piramidalnih izbočina u sredini i dvanaest manjih na rubovima te s tjemenu i vratnim prstenom. Tjemeni nastavak i držak nedostaju. Manjka jedna trećina glavice.  
Kupljeno od firme Mandl i Schlesinger 1901. g.  
Okolica Vinkovaca.  
Vis. 2,3 cm, promj. g. o. 2,5 cm  
Inv. br. 798.  
Tabla 1.
12. TOPUZ Od XI do sred. XIV st.  
Glavica od bakra zvjezdolika sa četiri veće piramidalne izbočine u sredini i osam manjih na rubovima. Vratni prsten širi, sa tri koncentrične dvostruke crte. Tjemeni nastavak i držak nedostaju.  
Kupljeno od dra Nikole Gržetića.  
Južna Mađarska.  
Vis. 8,5 cm, promj. g. o. 1,6 cm  
Inv. br. 567.  
Tabla 3.

13. TOPUZ Od XI do sred. XIV st.  
Glavica od bakra zvjezdolika sa četiri veće piramidalne izbočine u sredini i osam manjih na rubovima. Vrat kratak sa probojem za učvršćivanje na držak. Tjemeni nastavak i držak nedostaju. Dio vratnog prstena manjka.  
Za muzej nabavio Levin Horvat.  
Zagorje.  
Vis. 4,5 cm, promj. g. o. 1,8 cm  
Inv. br. 569.
14. TOPUZ Od XI do sred. XIV st.  
Glavica od bronce zvjezdolika sa četiri veće piramidalne izbočine u sredini i osam manjih na rubovima. Vratni prsten kratak. Tjemeni nastavak i držak nedostaju. Rub vrata oštećen.  
Kupljeno od Đure Haupta 1910. g.  
Sotin, vinograd Benjamina Baumgartnera.  
Vis. 4,8 cm, promj. g. o. 1,8 cm  
Inv. br. 1836.  
Tabla 3.
15. TOPUZ Od XI do sred. XIV st.  
Glavica od bronce zvjezdolika sa četiri veće piramidalne izbočine u sredini i šesnaest manjih raspoređenih u po dva niza prema rubovima. Vratni prsten kratak prošupljen. Tjemeni nastavak i držak nedostaju.  
Hrvatska.  
Vis. 6,2 cm, promj. g. o. 2,5 cm  
Inv. br. 786.  
Tabla 3.
16. TOPUZ Od XI do sred. XIV st.  
Glavica od bronce zvjezdolika s pet većih piramidalnih izbočina u sredini i sa deset manjih na rubovima. Tjemeni nastavak i držak nedostaju.  
Kupljeno od Nikodema Vlašića u Vukovaru 1896. g.  
Dalj.  
Vis. 4 cm, promj. g. o. 2,2 cm  
Inv. br. 565.  
Tabla 2.
17. TOPUZ Od XI do sred. XIV st.  
Glavica od bakra zvjezdolika sa četiri veće piramidalne izbočine u sredini i osam manjih na rubovima. Tjemeni nastavak, držak i dvije rubne izbočine nedostaju.  
Darovao ing. Fr. Jiroušek.  
Ludbreg.  
Vis. 4 cm, promj. g. o. 2,2 cm  
Inv. br. 562.  
Tabla 2.
18. TOPUZ Od XI do sred. XIV st.  
Glavica od bronce zvjezdolika sa četiri veće piramidalne izbočine u sredini i osam manjih na rubovima. Tjemeni nastavak, držak i dvije rubne izbočine nedostaju.  
Darovao Ivan Rabar, ravnatelj osječke gimnazije 1895. g.  
Trpinja.  
Vis. 3 cm, promj. g. o. 2 cm  
Inv. br. 563.  
Tabla 1.
19. TOPUZ Od XI do sred. XIV st.  
Glavica od bronce zvjezdolika sa četiri veće i osam manjih piramidalnih izbočina na rubovima. Tjemeni nastavak i držak nedostaju.  
Darovao Ante Mark 1904. g.  
Okolica Čazme.  
Vis. 4,2 cm, promj. g. o. 2,3 cm  
Inv. br. 1227.  
Tabla 2.
20. TOPUZ Od XI do sred. XIV st. (?)  
Glavica od bronce zvjezdolika sa četiri veće četverobridne piramidalne izbočine u sredini i osam manjih na rubovima. Na tjemenu polukružni pokrov pričvršćen zavrtnjem. Držak drven noviji s probojem za uticanje remena. Pokrov tjemena oštećen. Jedna rubna izbočina nadomještena novom.  
Darovao dr Fran Gundrum, gradski fizik u Križevcima 1909. g.  
Topolovac.  
Vis. 8,2 cm, promj. g. o. 3 cm, cjel. dulj. 38 cm  
Inv. br. 1742.  
Tabla 3.
21. TOPUZ Od XI do sred. XIV st.  
Glavica od bakra zvjezdolika sa četiri veće piramidalne izbočine u sredini i osam manjih četverobridnih na rubovima. Između izbočina jednostrukim i dvostrukim crtama označena trokutasta polja. Tjemeni nastavak nedostaje. Držak drven noviji, probijen, s kožnom petljom za učvršćivanje. Krpano. Izbočine izlizane, deformirane.  
Vis. 5,5 cm, promj. g. o. 2,4 × 2,6 cm, cjel. dulj. 49,5 cm  
Inv. br. 2853.  
Tabla 3.

22. TOPUZ Od XI do sred. XIV st.  
Brončana glavica zvjezdolikog topuza na četiri veće piramidalne izbočine (sačuvane tri), rubljene dvostrukim žičanim uzorkom. Na rubovima trokutastih polja koja su ispunjena sitnim zrnatim uzorkom nalaze se manje izbočine u obliku stošca. Sačuvan dio tjemnog prstena. Manjkavo.  
Kupljeno od Ml. Vukašinovića u Srpskoj Mitrovici.  
Sjeverna Srbija uz Savu.  
Vis. 5,5 cm  
Inv. br. 1179.  
Tabla 4.
23. TOPUZ Od XI do sred. XIV st.  
Glavica od bronce loptasta s dvanaest manjih izbočina u obliku stošca. Tjemeni nastavak i držak nedostaju. Donji dio glavice oštećen.  
Darovao Sg. Fischer 1877. g.  
Oranica Krč kod Kutnjaka.  
Vis. 3,5 cm, promj. g. o. 1,8 cm  
Inv. br. 571.  
Tabla 4.
24. TOPUZ Od XI do sred. XIV st.  
Glavica od bronce bačvasta s dvanaest izmjenično raspoređenih izbočina u obliku stošca između kojih su dvostruke uzdužne trake. Jednostruka traka rubi tjemeni i vratni prsten. Tjemeni nastavak i držak nedostaju.  
Mađarska.  
Vis. 4,5 cm, promj. g. o. 2,2 cm  
Inv. br. 572.  
Tabla 4.
25. TOPUZ turski XIV/XV st.  
Glavica od bronce loptasta s rubljenim piramidalnim izbočinama iste veličine u tri niza te s vratnim i tjemnim prstenom. Tjemeni nastavak i držak nedostaju.  
Darovao Antun Kušević.  
Grubišno polje.  
Vis. 6 cm, promj. g. o. 2,5 cm  
Inv. br. 570.  
Tabla 5.
26. TOPUZ turski XIV/XV st.  
Glavica od bakra loptasta s dvanaest rombičnih izbočina te tjemnim i vratnim prstenom. Tjemeni nastavak i držak nedostaju.  
Vis. 6,5 cm, promj. g. o. 2,9 cm  
Inv. br. 3020.  
Tabla 5.
27. TOPUZ turski XIV/XV st.  
Ulomak glavice od posrebrene bronce loptastog oblika sa šest četverostranih izbočina te dijelom tjemnog i vratnog prstena.  
Vis. 6 cm  
Inv. br. 1183.  
Tabla 5.
28. TOPUZ turski XIV/XV st.  
Glavica od bronce loptasta sa dvanaest rombičnih izbočina. Vrat kraći s tri poprečna prstenasta zadebljanja. Tjemeni nastavak nedostaje. Držak drven, noviji, tokaren, smeđe politiran.  
Kupljeno od Milana Praunspergera u Zagrebu 1940. g.  
Vis. 4,5 cm, promj. g. o. 2 cm, cjel. dulj. 48 cm  
Inv. br. 3044.  
Lit.: M. Praunsperger, Oružje starih Hrvata, Zagreb, 1943, str. 82, sl. 5, br. 5.  
Tabla 5.
29. TOPUZ XV st.  
Glavica od bronce loptasta, prekrivena gustim nizom od dvadeset i sedam izbočina nalik stošcima. Na tjemenu profilirano dugme. Držak noviji tokaren, crno-smeđe lakiran i probijen.  
Kupljeno od Milana Praunspergera u Zagrebu 1940. g.  
Vis. 8 cm, cjel. dulj. 62 cm  
Inv. br. 2856.  
Lit.: M. Praunsperger, Oružje starih Hrvata, Zagreb, 1943, str. 82, sl. 5, br. 7.  
Tabla 6.
30. TOPUZ XV st.  
Glavica od željeza loptasta s devetnaest trobridnih šiljaka. S donje strane udubina za držak. Držak nedostaje.  
Darovao Ivan Pajlok, učitelj u Zagrebu.  
Vis. 7 cm  
Inv. br. 617.  
Tabla 5.

31. TOPUZ XV st.  
Glavica od pobakrenog željeza loptasta s osamnaest šiljaka. Vrat dug, proširen, nataknut na drveni smeđe politirani držak. Dva šiljka nedostaju.  
Dar dra Frana Gundruma, gradskog fizika u Križevcima 1909. g.  
Veliki Raven.  
Vis. gl. s vratom 18,5 cm, cjel. dulj. 52 cm  
Inv. br. 1743.  
Tabla 6.
32. TOPUZ turski XV/XVI st.  
Glavica od željeza lukovičasta, deveterostrana s linearnim tauširanim ukrasom od mjedenih pločica i žica. Na tjemenu željezna pločica. Držak drven, označen poprečnim graviranim crtama, probijen za uticanje remena. Pločica na tjemenu oštećena. Tauširani mjedeni ukras mjestimično nedostaje.  
Kupljeno od Milana Praunspergera u Zagrebu 1940. g.  
Vis. gl. 5 cm, cjel. dulj. 25,5 cm  
Inv. br. 2852.  
Tabla 6.
33. TOPUZ turski XV/XVI st.  
Glavica od željeza lukovičasta, podijeljena trostrukim reljefnim trakama na osam uzdužnih polja s linearnim ukrasima koji su tauširani mjedenom žicom. Na tjemenu glavice željezna pločica. Vrat označen dvostrukim poprečnim crtama s ostacima drvenog drška.  
Kupljeno od Milana Praunspergera u Zagrebu 1940. g.  
Vis. gl. 5,5 cm, cjel. dulj. 22 cm  
Inv. br. 19431.  
Lit.: M. Praunsperger, *Oružje starih Hrvata*, Zagreb, 1943, str. 82, sl. 5, br. 2.  
Tabla 6.
34. TOPUZ turski XVI st.  
Glavica od bronce kruškolika oblika, brazdana. Brazde spojene na najširem dijelu lomljenom crtom. Na tjemenu bakrena ploča sa željeznom izbočinom u sredini. Vrat od željeza, veoma oštećen.  
Kupljeno od Salamona Kohna u Zagrebu 1893. g.  
Sisak, Kupa.  
Vis. gl. 7 cm, cjel. dulj. 28 cm  
Inv. br. 606.  
Tabla 6.
35. TOPUZ turski XVI st.  
Glavica od bronce kruškolika, brazdana. Brazde spojene na najširem dijelu lomljenom crtom. Tjemeni nastavak i držak nedostaju.  
Darovao Ivan Breček Beširović iz Moslavine 1900. g.  
Moslavina.  
Vis. 5 cm  
Inv. br. 692.  
Tabla 5.
36. TOPUZ turski XVI—XVIII st.  
Glavica od bronce loptasta s plitkim uzdužnim brazdama. Držak noviji tokaren, crno lakiran. Tjemeni nastavak nedostaje. Glavica napuknuta, pomična.  
Darovali Marija i Nikola Družak iz Karlovca 1884. g.  
Vis. gl. 4,4 cm, cjel. dulj. 48,5 cm  
Inv. br. 607.  
Tabla 4.
37. TOPUZ turski XVI—XVIII st.  
Glavica od bronce okrugla, brazdana. Na tjemenu polukružna izbočina uokvirena nizom dvostrukih latica. Vrat kratak od mjeđi s umetnutim duljim mjedenim nastavkom. Držak drven, tordiran s ostacima kože i mjedenog okova.  
Darovao Mijat Sabljar.  
Generalski Stol.  
Vis. gl. 5 cm, dulj. 60 cm  
Inv. br. 611.  
Tabla 7.
38. TOPUZ turski XVI—XVIII st.  
Glavica od bronce okrugla, brazdana. Vrat od bakra s dva proboja za učvršćivanje na držak. Držak od smeđeg drveta ukrašen u donjem dijelu koštanim intarzijama s linearnim ukrasom. U držak usađena željezna alka. Tjemeni nastavak nedostaje. Držak iskrivljen i napuknut. Ukrasne pločice mjestimično manjkaju. Glavica probušena i krpana.  
Darovao Milorad Cuculić iz Zagreba.  
Sisak.  
Vis. gl. 5 cm, cjel. dulj. 48 cm  
Inv. br. 608.  
Tabla 7.
39. TOPUZ turski XVI—XVIII st.  
Glavica od bronce okrugla, brazdana. Na tjemenu manji nastavak u obliku dugmeta. Držak od smeđe obojenog drveta ukrašen nizom koncentričnih crta. Vrat glavice oštećen i manjkav. Držak napuknut i oštećen.

Darovao Josip Noršić.

Sisak.

Vis. gl. 7,5 cm, cjel. dulj. 60 cm

Inv. br. 609.

Tabla 6.

40. TOPUZ turski XVI—XVIII st.

Glavica od bronce, brazdana. Držak od smeđeg drveta, noviji, probijen u donjem dijelu. Tjemeni nastavak nedostaje. Držak napuknut. Darovao Albert Ferić od Hudogbitka.

Čiče-Želin.

Vis. gl. 5 cm, cjel. dulj. 48,2 cm

Inv. br. 610.

41. TOPUZ turski XVI—XVIII st.

Glavica od bronce okrugla, brazdana. Vrat u gornjem dijelu blago fasetiran označen dvostrukim prstenom. Držak noviji tokaren, djelomično presvučen crnom kožom, a na završetku okovan mjedi i probijen. Tjemeni nastavak nedostaje. Glavica probušena.

Kupljeno od Milana Praunspergera u Zagrebu 1940. g.

Vis. gl. 5,5 cm, cjel. dulj. 39,5 cm

Inv. br. 3045.

42. DRENOVAČA XVII st.

Glavica drvena okrugla, gusto okovana željeznim konjskim čavlima šiljatih glavica. Trošna. Držak nedostaje.

Darovao Rudolf Černy, ravnatelj tvornice Franck u Zagrebu 1916. g. Jasenovac.

Vis. 8 cm, promj. g. o. 2,5 cm

Inv. br. 2038.

Tabla 4.

43. BATINA (toljaga)

Na drvenom dršku manja kvrgasta glavica. Na donjem dijelu drška ostaci okova učvršćeni zavrtnjem.

Kupljeno od Milana Praunspergera u Zagrebu 1940. g.

Dulj. 30 cm

Inv. br. 19432.

Tabla 7.

44. BATINA (toljaga)

Na drvenom dršku veća kvrgasta glavica mjestimično zalivena olovom. Držak probijen.

Iz zbirke Kulmer.

Dulj. 39,5 cm

Inv. br. 19433.

Tabla 7.

## BUZDOVANI \*

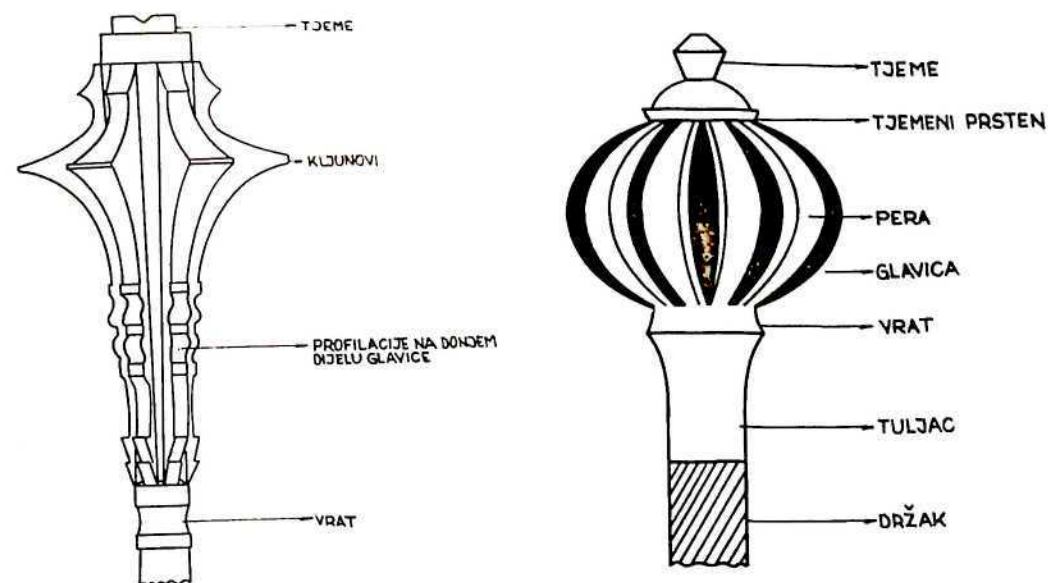

Gotski buzdovan

Buzdovan

45. BUZDOVAN XIV st. (?)

Glavica od bronce u obliku valjka s pet uskih zaobljenih pera, između kojih su polja presječena uzdužnom trakom sa žičanim uzorkom. Na tjemenu i vratu uski prsten. Glavica napuknuta, probijena. Kupljeno od Ivana Jurkovića, Rijeka, 1909. g. Plaški.

Vis. 8,4 cm, promj. g. o. 1,7 cm

Inv. br. 1693.

Tabla 8.

46. BUZDOVAN XIV st.

Glavica od željeza sa šest pera čiji su gornji rubovi ravni, a bočne strane blago zakrivljene i sužene prema vratu. Vrat kratak. Na tjemenu noviji brazdani lukovičasti nastavak. Držak drven, noviji, tokaren.

Kupljeno od Milana Praunspergera u Zagrebu 1940. g.

Vis. gl. bez tjemelog nastavka 7,5 cm, cjel. dulj. 60,7 cm

Inv. br. 3040.

Tabla 13.

Kod opisa glavice buzdovana veznik »sa« služio nam je za opis glavice s punim brojem pera a veznik »na« za opis glavice s nepotpunim brojem pera.

47. BUZDOVAN XIV st.

Glavica od željeza sa šest pera kojima su gornji rubovi ravni a bočne strane blago zakrivljene i sužene prema vratu. Tjeme ispunjeno. Vrat kratak. Dva pera s oštećenim rubovima.

Kupljeno od Đ. Griesbacha 1912. g.

Srpska Mitrovica.

Vis. 9 cm, promj. g. o. 2 cm

Inv. br. 1928.

Tabla 8.

48. BUZDOVAN XV st.

Glavica od željeza gotička sa šest dugoljastih pera proširenih u kljunove. Donji dijelovi pera uski i bogato profilirani. Tjemeni nastavak u obliku plosnate kape koja završava četverolatičnim cvijetom. Držak tordiran sa hrapavim bridovima. Na dršku okrugla pločica ukrašena dugoljastim i četverolisnim perforacijama. Na dnu drška malena alka za uticanje remena. Na dršku i glavici vidljivi tragovi zelene, crvene i žute boje.

Kupljeno od Milana Praunspergera u Zagrebu 1940. g.

Vis. gl. 15,5 cm, cjel. dulj. 52 cm

Inv. br. 2857.

Tabla 7.

49. BUZDOVAN XV st.

Glavica od željeza gotička sa šest dugoljastih pera proširenih u kljunove. Donji rubovi pera profilirani. Tjemeni nastavak noviji od željeza u obliku brazdane lukovice. Držak drven, noviji, tokaren.

Kupljeno od Milana Praunspergera u Zagrebu 1940. g.

Vis. gl. bez tjemelog nastavka 11 cm, cjel. dulj. 61,5 cm

Inv. br. 2858.

Tabla 9.

50. BUZDOVAN XV st.

Glavica od željeza gotička sa pet uskih, dugoljastih pera proširenih u kljunove. Gornji i donji rubovi pera završavaju zupcima. Zupci donjeg ruba izlizani i slomljeni. Držak nedostaje.

Darovao M. Andrić 1898. g.

Vukovar, Vučedol.

Vis. 10,3 cm

Inv. br. 578.

Tabla 8.

51. BUZDOVAN XV st.

Glavica od željeza dugoljasta gotička sa šest uskih pera proširenih u gornjem dijelu u jake kljunove. Na donjem rubu, pera završavaju zupcima. U žljebovima pera vidljivi tragovi zelene boje.

Banoštor.

Vis. 7 cm, promj. g. o. 1,9 × 2,2 cm

Inv. br. 576.

Tabla 4.

52. BUZDOVAN XV st.

Glavica od pobakrenog željeza dugoljasta gotička na sedam kljunastih pera (jedno nedostaje). Vrat dug s ostacima drvenog drška. Tjemeni nastavak nedostaje. Jedno pero oštećeno. Vrat prošupljen.

Darovao Josip Steidel.

Virje.

Vis. gl. 7 cm, promj. g. o. 1,8 cm, cjel. dulj. 29,5 cm

Inv. br. 575.

Tabla 7.

53. BUZDOVAN XV st.

Glavica od pobakrenog željeza dugoljasta gotička sa šest uskih pera proširenih u kljunove. Donji rubovi pera završavaju jačim zupcima. U tjemenu otvoru vidljivi ostaci drvenog drška.

Vis. gl. 7 cm, promj. g. o. 1,9 cm, cjel. dulj. 27 cm

Inv. br. 577.

Tabla 9.

54. BUZDOVAN XV st.

Glavica od željeza dugoljasta gotička na osam trokutastih pera (pet sačuvano). Donji rubovi pera završavaju manjim zupcima. Vrat dug. Tjemeni nastavak i držak nedostaju. Vrat rascijepljen.

Darovao Rich. Schwieger, šumar u Grgurevcima 1915. g.

Ležimir.

Vis. gl. 7,5 cm, promj. g. o. 2 cm, cjel. dulj. 21,3 cm

Inv. br. 2021.

Tabla 9.

55. BUZDOVAN XV st.

Glavica od željeza dugoljasta gotička na osam pera (sačuvano šest) trokutasta oblika. Držak i dva pera nedostaju. Veoma oštećeno.

Kupljeno od L. Crnjenovića.

Sotin, Višnjica, oranica Mate Krušića.

Vis. gl. 10 cm

Inv. br. 1065.

Tabla 8.

56. BUZDOVAN XV st.  
 Glavica od željeza dugoljasta gotička na šest izduljenih trokutastih pera (sačuvana četiri) čiji gornji i donji rubovi završavaju zupcima. Probijeno, oštećeno. Pera manjkava. Kupljeno od Nikodema Vlašića u Vukovaru. Sotin.  
 Vis. gl. 15,2 cm  
 Inv. br. 977.  
 Tabla 8.
57. BUZDOVAN XVI st.  
 Glavica od željeza sa dvanaest trokutastih pera koja na gornjem rubu završavaju zupcima. Na tjemenu željezno dugme. Vrat dulji označen koncentričnim crtama s ostacima drvenog drška.  
 Vis. gl. 13 cm, cjel. dulj. 51 cm  
 Inv. br. 12955.
58. BUZDOVAN XVI st.  
 Glavica od željeza sa šesnaest trokutastih pera koja na rubovima završavaju zupcima. Na tjemenu izbočeno željezno dugme. Vrat dulji označen dvostrukim koncentričnim crtama. Držak drven, noviji, smeđe lakiran, probijen.  
 Vis. gl. bez vrata 12,4 cm, cjel. dulj. 83 cm  
 Inv. br. 2817.  
 Tabla 10.
59. BUZDOVAN XVI st.  
 Glavica od pobakrenog željeza sa četrnaest zaobljenih pera koja na rubovima završavaju zupcima. Tjemenu nastavak u obliku loptice. Vrat dug označen dvostrukim koncentričnim crtama. Donji rub vrata probijen. Držak nedostaje.  
 Vis. gl. 13,5 cm, cjel. dulj. 44 cm  
 Inv. br. 3035.
60. BUZDOVAN XVI st.  
 Glavica od željeza na dvadeset zaobljenih pera (dva nedostaju) koja na krajevima završavaju zupcima. Tjemenu nastavak od mjedi u obliku spljoštenog dugmeta. Vrat dug označen koncentričnim crtama. Držak drven s mjedenim okovom na kraju. Na okovu ukras stiliziranih tulipana. Kožni omot drška nedostaje. Okov oštećen. Darovao Đuro Žugec. Bosiljevo.  
 Vis. gl. 11,8 cm, cjel. dulj. 69 cm  
 Inv. br. 3033.  
 Tabla 10.
61. BUZDOVAN XVI st.  
 Glavica od željeza s dvanaest zaobljenih pera koja na rubovima završavaju zupcima. Vrat dug. Tjemenu nastavak nedostaje. Pera i vrat dosta oštećeni.  
 Vis. gl. 12,2 cm, cjel. dulj. 42 cm  
 Inv. br. 581.  
 Tabla 10.
62. BUZDOVAN XVI st.  
 Glavica od željeza sa četrnaest zaobljenih pera koja na rubovima završavaju zupcima. Vrat kratak. U tjemenu sačuvan ostatak drvenog drška. Tjemenu nastavak i držak nedostaju. Pera oštećena, izvijenjena od udarca. Vrat slomljen. Darovao M. Torbica, gostioničar u Donjem Miholjcu. Blizu Moslavine.  
 Vis. gl. 11,5 cm  
 Inv. br. 580.
63. BUZDOVAN XVI st.  
 Glavica od željeza s dvanaest zaobljenih pera koja na rubovima završavaju zupcima. Tjemenu nastavak u obliku dugmeta. Vrat dug s ostacima drvenog drška. Vrat veoma oštećen. Držak nedostaje. Kupljeno od Ilije Dozeta u Surčinu 1905. g. Deč.  
 Vis. gl. 13 cm, cjel. dulj. 42 cm  
 Inv. br. 1181.  
 Tabla 10.
64. BUZDOVAN XVI/XVII st.  
 Glavica od željeza sa šest dekorativnih probijenih pera sa četverobridim šiljkom u sredini. Rubovi pera završavaju zupcima. Na tjemenu kupolasto postolje sa četverobridim šiljkom. Držak tordiran. Završetak drška zadebljan s profiliranim rubovima. Iz Ratnog muzeja.  
 Vis. gl. 16,5 cm, cjel. dulj. 60 cm  
 Inv. br. 3029.  
 Tabla 7.
65. BUZDOVAN XVI/XVII st.  
 Glavica od željeza sa dvanaest zaobljenih pera koja se postupno suzuju a zatim ponovno proširuju u oblinu sa zupcem. Vrat dug sa drvenim drškom. Držak omotan u kožu ukrašenu brazdama. Kraj drška okovan željeznim okovom koji na dnu završava malenom izbočinom. Tjemenu nastavak nedostaje. Kožni omot oštećen.

- Kupljeno od Milana Praunspergera u Zagrebu 1940. g.  
Vis. gl. 7,2 cm, cjel. dulj. 68 cm  
Inv. br. 3041.  
Tabla 10.
66. BUZDOVAN XVI/XVII st.  
Glavica od željeza s jedanaest zaobljenih pera čiji su donji rubovi suženi i profilirani. Na tjeme učvršćena pločica s ispupčenom sredinom. Vrat kratak s ostacima drvenog drška.  
Kupljeno od Beluša u Zagrebu 1896. g.  
Sisak, Kupa.  
Vis. gl. 9 cm  
Inv. br. 584.  
Tabla 12.
67. BUZDOVAN XVI/XVII st.  
Glavica od pozlaćene bronce kruškolika s jedanaest zaobljenih pera koja su u donjem dijelu sužena i profilirana. Na rubovima, pera završavaju zupcima. Vrat kratak probijen s ostacima drvenog drška. Donji rub vrata uleknut. Tjemeni nastavak i držak nedostaju. Navodno pripadao uskocima braći Nikoli i Vicku Hreljanoviću. (Nikola poginuo 1613. g., a Vicku se gubi trag poslije 1618. g.). Darovao Vuk Hreljanović.  
Senj.  
Vis. gl. 11,2 cm  
Inv. br. 585.  
Tabla 12.
68. BUZDOVAN XVII st.  
Glavica od željeza na dvanaest zaobljenih pera (šest nedostaje) koja na rubovima završavaju zupcima. Tjemeni nastavak u obliku plitkog dugmeta. Vrat dug s usađenim drvenim drškom. Vrat iskrivljen, rascijepljen. Veoma oštećeno.  
Vis gl. 12,5 cm, cjel. dulj. 54 cm  
Inv. br. 3030.
69. BUZDOVAN XVII st.  
Glavica od željeza na dvanaest zaobljenih pera (jedno nedostaje) koja na rubovima završavaju zupcima. Na tjemenu manje izbočeno dugme. Vrat dug s utaknutim drvenim smeđe obojenim drškom na koji je učvršćen mjedeni prsten. Završni okov drška nedostaje. Darovalo Općinsko poglavarstvo u Bregima 1899. g.  
Bregi kod Ivanića.  
Vis. gl. 12,5 cm, cjel. dulj. 64,5 cm  
Inv. br. 583.
70. BUZDOVAN XVII st.  
Glavica od željeza na dvanaest zaobljenih pera (pet nedostaje) koja na rubovima završavaju zupcima. Na tjemenu željezno dugme. Vrat kratak s utaknutim drvenim smeđe obojenim drškom koji je na završetku probijen. Vrat oštećen. Na dršku vidljivi tragovi ukućanih čavala.  
Navodno, vlasništvo kotarskog serdara Stojana Jankovića (? - 1687). Kupljeno od Vladana Desnice 1948. g. Iz zbirke u Grčkom Islamu.  
Vis. gl. 15 cm, cjel. dulj. 50 cm  
Inv. br. 9326.  
Tabla 13.
71. BUZDOVAN XVII st.  
Glavica od željeza sa šesnaest zaobljenih pera omotanih u kožu koja je na tjemenu stegnuta užetom. Na vratu glavice učvršćeno je dvostruko uže, dijelom omotano remenom. Na vratu glavice ušica s kolutom za pričvršćivanje na sedlo.  
Iz zbirke dra Ljudevita Gaja.  
Vis. gl. 8 cm, duljina užeta 80 cm  
Inv. br. 605.  
Tabla 10.
72. BUZDOVAN XVII st.  
Glavica od željeza na trinaest zaobljenih pera (tri nedostaju) koja na rubovima završavaju zupcima. Vrat dug s utaknutim drvenim drškom. Tjemeni nastavak nedostaje. Držak napuknut.  
Iz Ratnog muzeja.  
Vis. gl. 8,5 cm, cjel. dulj. 64 cm  
Inv. br. 3028.  
Tabla 10.
73. BUZDOVAN XVII st.  
Glavica od željeza kruškolika na deset zaobljenih pera (dva nedostaju) koja su u donjem dijelu sužena i profilirana. Vrat dug označen prstenastim profilacijama. Tjemeni nastavak i držak nedostaju. Vrat iskrivljen.  
Darovao Josip Ključec, liječnik I banske pukovnije.  
Vis. gl. 9 cm, cjel. dulj. 44,5 cm  
Inv. br. 582.  
Tabla 10.



74. BUZDOVAN XVII st.  
Glavica od bronce kruškolika sa devet zaobljenih pera koja su u donjem dijelu sužena i profilirana. Gornji rubovi pera završavaju zupcima. Držak drven okovan u gornjem i donjem dijelu mjedenim okovom koji je ukrašen motivom ljuške. Na gornjem okovu su ljuške ispunjene sitnim zarezima a na donjem okovu isprekidanim uzorkom zraka. Srednji dio drška tordiran i presvučen kožom.  
Vis. gl. 8,8 cm, cjel. dulj. 60,7 cm  
Inv. br. 587.  
Tabla 10.
75. BUZDOVAN XVII st.  
Glavica od mjedi kruškolika sa sedam zaobljenih pera koja su u donjem dijelu sužena i na rubovima označena crticama. Vrat kraći od mjedi s drvenim drškom koji je omotan u kožu na koju je nalijepljen prešani ornamentirani papir. Na završetku drška metalni okov. Kožnati i papirnati omot drška oštećen.  
Darovao Andrija Uhernik.  
Vis. gl. 9 cm, cjel. dulj. 52 cm  
Inv. br. 586.  
Tabla 10.
76. BUZDOVAN XVII st.  
Glavica od bronce kruškolika s osam trokutastih pera čiji donji rubovi završavaju manjim zupcima. Pera iskrivljena.  
Darovao dr R. Čobanić, odvjetnik u Mitrovici.  
Mitrovica, kuća dra R. Čobanića.  
Vis. gl. 7 cm  
Inv. br. 1420.  
Tabla 8.
77. BUZDOVAN XVII st.  
Glavica od željeza kruškolika na dvanaest trokutastih pera (jedno nedostaje) čiji se donji profilirani rubovi suzuju. Tjemeni dio pokriven brazdanom pločicom iz čije se sredine izdiže loptasti nastavak. Vrat od željeza, dulji, označen koncentričnim crtama. U vratu drveni držak učvršćen zakovicom. Završni dio drška noviji, tokaren. Vrat oštećen napuknut.  
Vis. gl. 8,5 cm, cjel. dulj. 57 cm  
Inv. br. 3025.  
Tabla 10.

78. BUZDOVAN XVII st.  
Glavica od mjedi kruškolika sa devet trokutastih, ukrašenih, prošupljenih pera s valovitim rubom. Na tjemenu manje dugme. Vrat od mjedi s rubnim prstenom. Držak od smeđe obojenog drveta s probijenim krajem. Pera izvijena, oštećena. Mjedeni lim na jednom mjestu napuknut.  
Kupljeno od Oskara Hunke 1926. g.  
Vis. gl. 9,8 cm, cjel. dulj. 43 cm  
Inv. br. 2173.  
Tabla 13.
79. BUZDOVAN XVII st.  
Glavica od željeza loptasta sa sedamnaest zaobljenih pera i manjim tjemnim dugmetom. Rubovi pera završavaju zupcima.  
Vis. gl. 7,5 cm  
Inv. br. 3022.  
Tabla 12.
80. BUZDOVAN XVII st.  
Glavica od željeza loptasta na četrnaest zaobljenih pera (četiri manjkaju). Gornji rubovi pera završavaju zupcima. Na tjemenu istaknuto dugme. Vrat kratak, zaobljen. Držak nedostaje. Vrat ras-cijepljen.  
Kupljeno od Trifuna Mesarovića 1913. g.  
Vojka.  
Vis. gl. 14 cm  
Inv. br. 1964.  
Tabla 13.
81. BUZDOVAN XVII st.  
Glavica od željeza loptasta na petnaest zaobljenih pera (jedno nedostaje) s dugim vratom. Na rubovima, pera završavaju zupcima. Na tjemenu istaknuto dugme. U vratu ostatak drvenog drška.  
Darovao Mijat Sabljar.  
Senj.  
Vis. gl. 6,7 cm, cjel. dulj. 23 cm  
Inv. br. 592.  
Tabla 11.
82. BUZDOVAN XVII st.  
Glavica od željeza loptasta sa sedamnaest zaobljenih pera. Rubovi pera završavaju zupcima. Na tjemenu istaknuto dugme. Vrat dug. Držak nedostaje.  
Vis. gl. 8,3 cm, cjel. dulj. 26,5 cm  
Inv. br. 594.

83. BUZDOVAN XVII st.  
 Glavica od željeza loptasta sa četrnaest zaobljenih pera. Rubovi pera završavaju zupcima. Na tjemenu istaknuto dugme. Vrat dulji, završava prstenom.  
 Vis. gl. 8,2 cm, cjel. dulj. 24,7 cm  
 Inv. br. 600.
84. BUZDOVAN XVII st.  
 Glavica od željeza loptasta sa sedamnaest zaobljenih pera i dugini vratom za naticanje. Pera na rubovima završavaju zupcima.  
 Kupljeno od Ml. Vukašinovića u Srpskoj Mitrovici.  
 Ušće u Srbiji nasuprot Kupinova.  
 Vis. gl. 6,5 cm, cjel. dulj. 24 cm  
 Inv. br. 1180.
85. BUZDOVAN XVII st.  
 Glavica od željeza loptasta s osamnaest zaobljenih pera. Rubovi pera završavaju zupcima. Na tjemenu glavice šiljati završetak. Vrat dulji.  
 Vis. gl. 8,4 cm, cjel. dulj. 29,5 cm  
 Inv. br. 593.  
 Tabla 11.
86. BUZDOVAN XVII st.  
 Glavica od željeza loptasta sa šesnaest zaobljenih pera. Donji i gornji rubovi pera zadebljani. Tjeme ispunjeno i ispupčeno. Vrat dug s ostacima drvenog drška učvršćen s dva željezna prstena. Vrat oštećen.  
 Darovao Jovan Kotur, poštar u Bedniku.  
 Vis. gl. 7 cm, cjel. dulj. 24 cm  
 Inv. br. 597.  
 Tabla 11.
87. BUZDOVAN XVII st.  
 Glavica od željeza, loptasta sa sedamnaest zaobljenih pera. Rubovi pera završavaju manjim zupcima. Na tjemenu glavice istaknuto dugme. Vrat dug. Držak nedostaje. Vrat rascijepljen.  
 Iz zbirke dra Fona u Zagrebu.  
 Vis. gl. 7,3 cm, cjel. dulj. 22 cm  
 Inv. br. 598.  
 Tabla 11.
88. BUZDOVAN XVII st.  
 Glavica od željeza, loptasta s osamnaest zaobljenih pera. Rubovi pera završavaju zupcima. Vrat probijen završava prstenom. Tjemenu nastavak i držak nedostaju. Vrat rascijepljen i prošupljen.  
 Darovao Stjepan Tompak u Suhopolju 1913. g.  
 Pčelić.  
 Vis. gl. 14,5 cm  
 Inv. br. 1941.
89. BUZDOVAN XVII st.  
 Glavica od željeza na jedanaest zaobljenih pera (pet nedostaje). Donji rubovi pera završavaju zupcima. Na tjemenu izbočeno dugme. Vrat s drvenim drškom koji je gusto omotan užetom s petljom na kraju. Vrat prošupljen.  
 Vis. gl. 9,5 cm, cjel. dulj. 34 cm  
 Inv. br. 3026.  
 Tabla 10.
90. BUZDOVAN XVII st.  
 Glavica od pobakrenog željeza sa petnaest zaobljenih pera. Donji rubovi pera završavaju zupcima. Tjeme prekrivreno brazdanom pločicom u čijem se središtu nalazi maleno žlijebljeno dugme. Vrat dug, fasetiran u gornjoj trećini i ukrašen graviranim koncentričnim crtama. U donjem dijelu vrata ostaci drvenog drška. Pera sabijena od udarca.  
 Kupljeno od Milana Praunspergera u Zagrebu 1940. g.  
 Vis. gl. 6,3 cm, promj. g. o. 3 cm, cjel. dulj. 24 cm  
 Inv. br. 3024.  
 Lit.: M. Praunsperger, Oružje starih Hrvata, Zagreb, 1943, str. 82, sl. 5, br. 6.  
 Tabla 11.
91. BUZDOVAN XVII st.  
 Glavica od željeza na šest zaobljenih pera (dva nedostaju) koja se prema vratu sužavaju i završavaju manjom zaobljenom izbočinom. Vrat dug, proširen. Pera mjestimično oštećena, vrat prošupljen.  
 Darovao Vj. Belčić, sudbeni pristav u Daruvaru 1897. g.  
 Sv. Helena kod Daruvara.  
 Vis. gl. 8,3 cm, cjel. dulj. 31 cm  
 Inv. br. 1228.  
 Tabla 9.

92. BUZDOVAN turski Od XVII do sred. XIX st.  
Glavica od željeza, loptasta sa šesnaest zaobljenih pera koja na krajevima završavaju zupcima. Na tjemenu izbočeno nepravilno dugme. Vrat dulji s utaknutim drvenim drškom u čijem je proboku uže vezano u petlju. Pera deformirana. Vrat oštećen i rascijepljen. Držak napuknut.  
Vis. gl. 7 cm, cjel. dulj. 35 cm  
Inv. br. 3027.
93. BUZDOVAN turski Od XVII do sred. XIX st.  
Glavica od željeza, loptasta na sedamnaest pera (jedno nedostaje) koja na tjemenu i vratu završavaju manjim zupcima. Na tjemenu loptasta izbočina. Vrat dulji s utaknutim drvenim drškom probijenim u donjem dijelu otvorima za uticanje remena. Vrat rascijepljen. Drvo oštećeno.  
Vis. gl. 7 cm, cjel. dulj. 38 cm  
Inv. br. 3037.
94. BUZDOVAN turski Od XVII do sred. XIX st.  
Glavica od željeza, loptasta sa petnaest zaobljenih pera. Vrat kratak. Držak drven noviji, tokaren, crno lakiran. Tjemeni nastavak nedostaje.  
Darovao Ivan Pajlok, učitelj u Zagrebu.  
Vis. gl. 6 cm, cjel. dulj. 54 cm  
Inv. br. 595.
95. BUZDOVAN turski Od XVII do sred. XIX st.  
Glavica od željeza, loptasta na petnaest zaobljenih pera (dva nedostaju). Rubovi pera završavaju zupcima. Vrat dug, manjkav, rascijepljen. Tjemeni nastavak i držak nedostaju.  
Vis. gl. 6,2 cm, promj. g. o. 1,7 cm, cjel. dulj. 25,5 cm  
Inv. br. 3034.
96. BUZDOVAN turski Od XVII do sred. XIX st.  
Glavica od željeza, loptasta sa petnaest zaobljenih pera koja na tjemenu završavaju manjim zupcima. Tjemeni nastavak u obliku većeg, izduljenog, izbrazdanog dugmeta. Vrat dug sa novijim, drvenim, tokarenim, tamnosmeđe obojenim drškom.  
Vis. gl. 7 cm, cjel. dulj. 50 cm  
Inv. br. 3036.

97. BUZDOVAN turski Od XVII do sred. XIX st.  
Glavica od željeza loptasta sa sedamnaest zaobljenih plitko usječenih pera. Tjemeni nastavak u obliku profiliranog dugmeta. Držak drven okovan u gornjoj i donjoj trećini mjedenim okovom, a u sredini presvučen u splet kožnog remenja.  
Vis. gl. 5,5 cm, cjel. dulj. 60 cm  
Inv. br. 3021.  
Tabla 10.
98. BUZDOVAN turski Od XVII do sred. XIX st.  
Glavica od željeza loptasta sa sedamnaest zaobljenih gusto raspoređenih pera čiji rubovi završavaju zupcima. Tjeme prekriveno pločicom. Vrat dulji s crvenkastosmeđe obojenim drvenim drškom s probokom u donjem dijelu.  
Kupljeno od Milana Praunspergera u Zagrebu 1940. g.  
Vis. gl. 5,7 cm, cjel. dulj. 47,5 cm  
Inv. br. 3042.  
Tabla 9.
99. BUZDOVAN turski Od XVII do sred. XIX st.  
Glavica od željeza loptasta na kojoj je plitkim brazdama usječeno šesnaest pera. Rubovi pera završavaju prstenom. Na tjemenu izbočeno dugme. Vrat blago fasetiran s utaknutim smeđe obojenim drvenim drškom. Držak oštećen.  
Vis. gl. 6,7 cm, cjel. dulj. 39 cm  
Inv. br. 3031.  
Tabla 9.
100. BUZDOVAN turski Od XVII do sred. XIX st.  
Glavica od željeza loptasta sa šesnaest slabo usječenih pera. Na tjemenu nastavak u obliku spljoštenog dugmeta. Vrat na dva mjesta ovijen spletom žice. Držak drven žućkastosmeđe obojen.  
Vis. gl. 7 cm, cjel. dulj. 46,5 cm  
Inv. br. 3032.
101. BUZDOVAN turski Od XVII do sred. XIX st.  
Glavica od željeza loptasta sa sedamnaest slabo usječenih pera. Donja polovica glavice glatka. Tjemeni dio prekriven okruglom pločicom s izbočenom sredinom. Vrat s drvenim smeđe obojenim drškom na kojem je urezan niz koncentričnih crta. Držak probijen. Pločica na tjemenu oštećena.  
Kupljeno od Milana Praunspergera u Zagrebu 1940. g.  
Vis. gl. 6 cm, cjel. dulj. 36,5 cm  
Inv. br. 3043.  
Lit.: M. Praunsperger, Oružje starih Hrvata, Zagreb, 1943. str. 82, sl. 5, br. 4.

102. BUZDOVAN oficirski XVII/XVIII st.  
Glavica od bronce u obliku izduljene lopte s jedanaest zaobljenih pera koja su u donjem dijelu sužena i profilirana. Glavica na donjem rubu probijena radi učvršćivanja na držak. Tjemeni nastavak i držak nedostaju.  
Kupljeno od Ivana Jurkovića, Rijeka, 1909. g.  
Ogulin, šuma na Kleku.  
Vis. gl. 5 cm, promj. g. o. 1,8 cm  
Inv. br. 1697.
103. BUZDOVAN oficirski XVII/XVIII st.  
Opis kao kod kat. br. 102.  
Kupljeno od Ivana Jurkovića, Rijeka, 1909. g.  
Dugaresa.  
Vis. gl. 5 cm, promj. g. o. 1,8 cm  
Inv. br. 1698.  
Tabla 12.
104. BUZDOVAN oficirski XVII/XVIII st.  
Glavica od bronce, kruškolika s jedanaest zaobljenih pera koja su prema vratu sužena i profilirana. Vrat od željeza, fasetiran. Tjemeni nastavak i držak nedostaju.  
Darovao Joso Vukelić, župnik u Drežniku.  
Vis. gl. 5,5 cm, cjel. dulj. 36 cm  
Inv. br. 604.  
Tabla 9.
105. BUZDOVAN oficirski XVII/XVIII st.  
Glavica od bronce kruškolika s jedanaest zaobljenih pera koja su prema vratu sužena i profilirana. Držak drven okovan u gornjem dijelu mjedenim okovom i probijen. Donji dio glavice učvršćen sa dva čavla. Tjemeni nastavak nedostaje.  
Vis. gl. 5,5 cm, cjel. dulj. 31,5 cm  
Inv. br. 588.
106. BUZDOVAN oficirski XVII/XVIII st.  
Glavica od željeza loptasta sa deset zaobljenih pera koja su prema vratu sužena i profilirana. Vrat kratak, prelomljen. Tjemeni nastavak i držak nedostaju.  
Darovao Ivan Breček Beširović 1900. g.  
Moslavina.  
Vis. gl. 6,7 cm, promj. g.o. 1,3 cm, cjel. dulj. 16 cm  
Inv. br. 690.  
Tabla 9.

107. BUZDOVAN oficirski XVII/XVIII st.  
Glavica od željeza loptasta sa deset zaobljenih pera koja su prema vratu sužena i profilirana. Vrat dug, fasetiran sa dvije koncentrične gravirane kružnice i s probijem za učvršćivanje na držak. Na vratu usječeno kvadratno polje. Pera deformirana. Tjemeni nastavak i držak nedostaju.  
Vis. gl. 6 cm, promj. g. o. 1 cm, cjel. dulj. 28,5 cm  
Inv. br. 602.  
Tabla 11.
108. BUZDOVAN oficirski XVII/XVIII st.  
Glavica od željeza loptasta na jedanaest zaobljenih pera (tri nedostaju) koja su prema vratu sužena i profilirana. Vrat kratak oštećen, probijen radi učvršćivanja na držak. Tjemeni nastavak i držak nedostaju.  
Darovao Mijat Sabljar.  
Svračkovo Selo.  
Vis. gl. 5,5 cm, cjel. dulj. 11,5 cm  
Inv. br. 601.
109. BUZDOVAN oficirski XVII/XVIII st.  
Glavica od željeza loptasta s deset manjih zaobljenih pera koja su prema vratu sužena i bogato profilirana. Vrat dug, proširen, probijen i označen sa dvije dvostruke gravirane crte. Tjemeni nastavak i držak nedostaju.  
Vis. gl. 6 cm, cjel. dulj. 27,3 cm  
Inv. br. 589.  
Tabla 11.
110. BUZDOVAN oficirski XVII/XVIII st.  
Glavica od željeza loptasta na jedanaest zaobljenih pera (jedno nedostaje) koja su prema vratu sužena i profilirana. Na tjemenu željezni loptasti nastavak. Vrat dulji u obliku tuljca u koji je pomoću navojnica učvršćen četverobridi bodež (stilet). Drveni držak bodeža koji je ujedno i držak buzdovana okovan je na završetku željeznim okovom i učvršćen prstenom. Veoma oštećeno.  
Darovao Ivan Brdar, Rijeka.  
Grobničko polje.  
Vis. gl. 7,5 cm, cjel. dulj. 46 cm, dulj. bodeža s drškom 38,5 cm  
Inv. br. 12932.  
Tabla 11.

111. BUZDOVAN oficirski XVII/XVIII st.

Glavica od željeza loptasta s jedanaest zaobljenih pera koja su u donjem dijelu sužena i bogato profilirana. Na tjemenu manje dugme. Vrat dug, proširen, završava rubnim prstenom. U šupljinu vrata pomoću navojnica učvršćen četverobridi bodež (stilet). Držak nedostaje.

Vis. gl. 7,5 cm, cjel. dulj. 39 cm, dulj. bodeža 33 cm

Inv. br. 603.

Tabla 11.

112. BUZDOVAN oficirski XVII/XVIII st.

Glavica od željeza loptasta sa deset zaobljenih pera koja su u donjem dijelu sužena i bogato profilirana. Vrat dulji u obliku tuljca označen na tri mjesta dvostrukim crtama. Tjemenu nastavak i držak nedostaju.

Vis. gl. 9,5 cm, cjel. dulj. 35,6 cm

Inv. br. 596.

Tabla 11.

113. BUZDOVAN XIX st. (?)

Glavica od željeza sa četiri trokutasta pera s profiliranim rubom na kojima su po tri perforacije. Pera na unutrašnjim rubovima zakucana čavlima. Na tjemenu četverobridi piramidalni šiljak. Držak od željeza, dulji proširen prema dolje s prstenastim zadebljanjem na gornjem i donjem rubu. Na dršku končana resa.

Vis. gl. 16 cm, cjel. dulj. 59 cm

Inv. br. 3063.

Tabla 14.

114. BUZDOVAN Isfahan, XIX st.

Glavica od željeza kruškolika na osam pomičnih pera (jedno nedostaje). Pera ukrašena jetkanim vegetabilnim ukrasom. Na tjemenu okrugla pločica s duljim četverobridim šiljkom. Držak dulji, ornamentiran, zaobljen, sa dvije okrugle pločice i dvije oble profilacije.

Vis. gl. 22, 7 cm, cjel. dulj. 68,5 cm

Inv. br. 3062.

Tabla 14.

ŽEZLA

115. ŽEZLO Koprivnica (?), 1610. g.

Glavica od željeza u obliku lopte. Na tjemenu okrugla pločica s izduljenim dugmetom po sredini. Donji dio glavice produljen, završava profiliranim rubom. Vrat dug, proširen, s drvenim drškom koji je presvučen srebrnim okovom. Na okovu ukras ljustaka sa dva okrugla medaljona. Na jednom medaljonu ugraviran nezgrapno prikaz lava s uzdignutom prednjom šapom u kojoj drži buzdovan sa zaobljenim perima. Iznad životinjskog lika godina 1610. Uz rub kružnice natpis: MICHL COPI CHUCWAC IVDEX. U drugom medaljonu grb grada Koprivnice s tekstom: IVSTIA CIVIVM CAPROCAEN.

Vis. gl. 9,5 cm, cjel. dulj. 64 cm

Inv. br. 3039.

Tabla 14.

116. ŽEZLO XVII st.

Glavica od željeza fasetirana. Na tjemenu brazdani nastavak s izbočinom u obliku dugmeta. Donji dio glavice izduljen s profiliranim rubom na koji se nastavlja željezni vrat djelomično fasetiran. Drveni držak na završetku okovan. Na dršku vidljivi tragovi crne boje.

Vis. gl. 11 cm, cjel. dulj. 62 cm

Inv. br. 3038.

Tabla 14.

117. ŽEZLO XVIII st.

Glavica od željeza, loptasta koju na polovici presijecaju dvije koncentrične crte. Na tjemenu pločica u obliku šesnaestolatičnog cvijeta s manjim dugmetom u sredini. Vrat glavice dug, profiliran u gornjem i donjem dijelu. Držak nedostaje. Glavica napuknuta. Darovao Petar Horvat, vlastelin u Budindolu.

Pomperovac kod Budindola u Zagorju.

Vis. gl. 9,5 cm, cjel. dulj. 45 cm

Inv. br. 615.

Tabla 14.

118. ŽEZLO XVIII st.

Glavica od željeza u obliku lopte. Donji otvor glavice profiliran. Vrat dulji u obliku tuljca. Tjemenu nastavak i držak nedostaju. Glavica napola rascijepljena.

Darovao Mijat Sabljar.

Ledenice, gradina u Primorju.

Vis. gl. 8,5 cm, cjel. dulj. 38,5 cm

Inv. br. 616.

119. ŽEZLO XVIII st.  
Glavica od željeza sa sedam pera koja su oblikovana poput baroknih girlanda sa šiljatim listom u sredini. Središnja jezgra glavice profilirana. Držak ukrašen nizom stiliziranog lišća. Završni dio torđiran s profiliranim rubovima. Na dnu drška ukras dvanaestolatične rozete. Tjemeni nastavak i tri šiljka na girlandama nedostaju. Na dršku slovo A s dva znaka.  
Darovao Mijat Sabljar.  
Obrovac.  
Vis. gl. 13,5 cm, cjel. dulj. 65 cm  
Inv. br. 618.  
Tabla 14.
120. ŽEZLO XIX st.  
Glavica od srebra sa sedam širih i sedam užih pera. Sira pera ukrašena su umetnutim emajlom (émail cloisonné), a na bridovima je ukras od dvadeset i jednog zrna rubina, sedam zelenih i sedam žutih zrna nečistog berila. Na tjemenu nastavak u obliku plosnate loptice ukrašene emajlom te s osam bisera, osam rubina i osam berila. Držak srebren zaobljen, u gornjem dijelu ukrašen baroknim zavojima i zrnima dragog kamenja. Donji dio drška gladak sa probojima za uvođenje remena. Na dršku tri prstena ukrašena emajlom i dragim kamenjem. Okov na završetku drška ukrašen većim zelenim berilom na vrhu te sa četiri bisera, četiri rubina i četiri žuta berila. Završni okov otpada.  
Kupljeno od Milana Praunspergera u Zagrebu 1940. g.  
Cjel. dulj. 65,5 cm  
Inv. br. 2866.  
Lit.: M. Praunsperger, Oružje starih Hrvata, Zagreb, 1943, tabla I, br. 4.  
Tabla 14.
121. ŽEZLO 1/2 XIX st.  
Glavica i držak od posrebrene mjedi. Glavica kruškolika podijeljena uzdužnim rebrima na tri šira i tri uža polja. Na bridovima širih polja po jedna veća i šest manjih rozeta. Na bridovima užih polja zrna dragog i poludragog kamenja bijele, crvene i zelene boje. Na tjemenu nastavak u obliku jastuka s krunom mađarskog kralja Stjepana. Na dnu glavice šesterostrani ovratnik ukrašen s dva bijela, dva crvena i dva zelena kamena. Držak nejednake debljine mjestimično profiliran i ukrašen nizom bisera i stiliziranog lišća. Kraj drška zaobljen s alkom i kolutom za privješanje. Na dršku natpis: L. B. Francisco Vlasits Bano S. S. et O O Regnorum Dalmatiae Croatiae et Slavoniae 23. May 1832 + 16. May 1840.

Darovao grof Salis Seewis.  
Vis. gl. 12,5 cm, cjel. dulj. 58 cm  
Inv. br. 619.  
Tabla 14.

122. ŽEZLO 2/2 XIX st.  
Glavica i držak od pozlaćenog bakra. Glavica loptasta. Gornja polovica glavice ukrašena spletom lišća vinove loze s grozdovima. Po sredini traka s vijencem stiliziranih palmeta a na vratu ukras latica nejednake duljine. Držak zaobljen, sa pet ukrasnih prstenova na čijim su rubovima mjestimično nizovi spojenih kuglica. Pripadalo banu Šokčeviću (ban od 1860. do 1867. g.).  
Vis. gl. 14 cm, cjel. dulj. 75 cm  
Inv. br. 620.  
Tabla 14.
123. ŽEZLO Isfahan, XIX st.  
Glavica od željeza u obliku lopte na kojoj je u koncentričnom nizu, pravilno raspoređeno četrnaest četverbridnih šiljaka (četiri nedostaju). Dno i tjeme glavice prekriva pločica s valovitim rubom. Na tjemenu dulji četverbridni šiljak. Držak zaobljen, četverbrid, na vratu pojačan prstenom sa pet pačetvorinastih proboja. U donjem dijelu dvije loptaste izbočine. Svi dijelovi ukrašeni jetkanom orijentalnom vegetabilnom ornamentikom.  
Vis. gl. 15,5 cm, cjel. dulj. 70 cm  
Inv. br. 3061.
124. ŽEZLO Isfahan, XIX st.  
Glavica od željeza u obliku lopte na kojoj je u koncentričnom nizu pravilno raspoređeno trinaest četverbridnih šiljaka. Na tjemenu i na dnu loptice prikovana pločica s valovitim rubom. Na tjemenu dulji četverbridni šiljak. Držak zaobljen, u gornjem dijelu četverbrid sa dvije loptaste izbočine. Na vratu prsten ukrašen sa pet pačetvorinastih proboja. Svi dijelovi ukrašeni jetkanom orijentalnom vegetabilnom ornamentikom.  
Vis. gl. 17 cm, cjel. dulj. 79 cm  
Inv. br. 3060.  
Tabla 14.
125. ŽEZLO  
Glavica koštana u obliku lopte sa šupljinom za uticanje drška. Držak nedostaje. Ispucano.  
Darovao dr Brunšmid 1899. g.  
Mirkovci, 1888. g.  
Vis. gl. 5 cm, promj. g. o. 1,7 cm  
Inv. br. 614.  
Tabla 12.

## MLATOVI

126. MLAT XV/XVI st.  
Kugla željezna sa trinaest četverbridih klinova na željeznom lancu koji je učvršćen na motku okovanu jakim željeznim šinama.  
Kupljeno od Milana Praunspergera u Zagrebu 1940. g.  
Dulj. kugle s ušicom 20 cm, cjel. dulj. 252,5 cm  
Inv. br. 2860.  
Tabla 12.

127. KUGLA od mlata XV—XVIII st.  
Kugla od željeza u donjoj polovici kriškasto oblikovana a u gornjoj polovici izbrazdana. Ušica veća, izduljena.  
Kupljeno od Đure Haupta 1906. g.  
Sotin.  
Dulj. kugle s ušicom 6 cm  
Inv. br. 1406.  
Tabla 12.

128. MLAT XV—XVIII st.  
Kugla željezna s usađenom ušicom na lancu koji je učvršćen na drveni držak pomoću okova.  
Cjel. dulj. 61 cm  
Inv. br. 2859.  
Tabla 12.

129. MLAT XV—XVIII st.  
Kugla željezna, lukovičasta oblika, na sedam kriški s usađenom ušicom, navedena na lanac koji je pomoću okova učvršćen na držak.  
Darovao dr Fran Gundrum, gradski fizik u Križevcima 1909. g.  
Veliki Raven.  
Dulj. kugle 4,5 cm, cjel. dulj. 75 cm  
Inv. br. 1744.  
Tabla 12.

## SJEKIRE

130. SJEKIRA XV st.  
Sječivo od željeza pačetvorinastog oblika. Na licu gravirani ukras rozeta i vitica. Pomoću ušice sjekira nasađena na dugu drvenu motku u koju su u gornjem većem dijelu zakucani čavli.  
Kupljeno od Vladana Desnice 1948/1949. g.  
Iz zbirke u Grčkom Islamu.  
Šir. 10,5 cm, cjel. dulj. 181 cm  
Inv. br. 9408.  
Tabla 15.

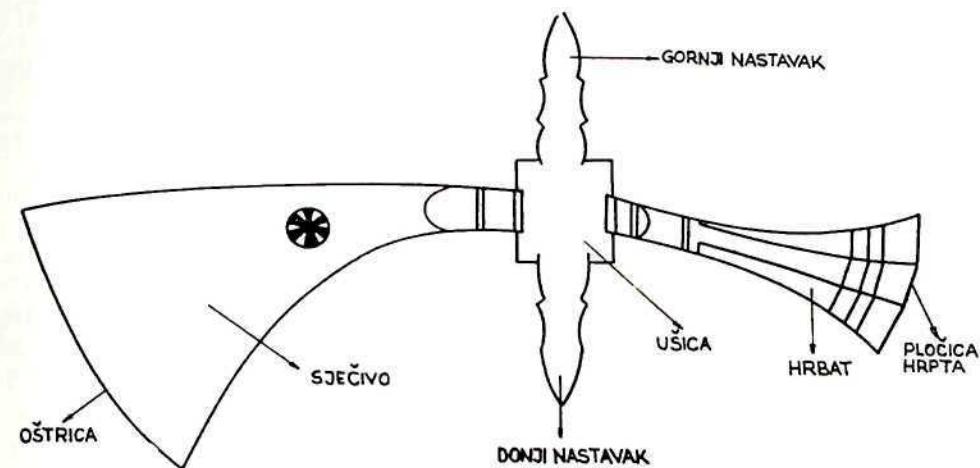

Sjekira

131. SJEKIRA XV st.  
Sječivo od željeza pačetvorinasto na licu ukrašeno valovitim linijama i zarezima. Motka duga drvena, nova.  
Kupljeno od Vladana Desnice 1948/49. g. Iz zbirke u Grčkom Islamu.  
Šir. 17 cm, cjel. dulj. 188 cm  
Inv. br. 9409.  
Tabla 15.
132. SJEKIRA (bradva) XIV—XVI st.  
Sječivo od željeza s duljom povijenom oštricom i ravnim donjim rubom. Ušica masivna bez drška.  
Kupljeno od Vladana Desnice 1948. g. Iz zbirke u Grčkom Islamu.  
Šir. 19 cm  
Inv. br. 9349.  
Tabla 15.
133. SJEKIRA (bradva) XVI/XVII st.  
Sječivo od željeza polumjesečastog oblika čiji je donji dio produljen poput kljuna. Ušica masivna četverouglata. Sječivo na licu označeno nazubljenim točkovima. Držak nedostaje.  
Kupljeno od firme Mandl i Schlesinger u Vinkovcima 1909. g.  
Šira okolica Vinkovaca.  
Šir. 18,5 cm  
Inv. br. 1760.  
Tabla 16.

134. SJEKIRA (bradva) XVI/XVII st.  
Sječivo od željeza trbušasta oblika. Gornji dio završava šiljato a donji je zaobljen. Na licu gravirana ornamentika. Ušica masivna s drvenim drškom.  
Darovao dr. Fran Gundrum u Križevcima 1900. g.  
Šir. 21 cm, cjel. dulj. 76 cm  
Inv. br. 1245.  
Tabla 15.
135. SJEKIRA (bradva) XVI/XVII st.  
Sječivo od željeza trbušasto s donje strane zaobljeno a u gornjem dijelu zašiljeno. Na licu utisnuta linearna ornamentika. Ušica masivna s ostatkom drvenog drška.  
Kupljeno od Đure Haupta 1913. g.  
Sotin.  
Šir. 24 cm  
Inv. br. 1972.  
Tabla 15.
136. SJEKIRA (bradva) XVI/XVII st.  
Sječivo od željezo s donje strane ravno a u gornjem dijelu završava šiljato. Na licu niz nazubljenih kružnica i polukružnica te žig s inicijalima AS. Ušica s vratom i kraćim drvenim drškom.  
Darovao Stjepan Tompak u Suhopolju 1913. g.  
Cabuna.  
Šir. 20,5 cm, cjel. dulj. 62 cm  
Inv. br. 1940.  
Tabla 15.
137. SJEKIRA XVI/XVII st.  
Sječivo od željeza lepezastog oblika probijeno šesterolatičnom rozetom. Ušica označena reljefnim okomitim trakama. Hrnat fasetiran završava osmerostranom pločicom. Držak nedostaje.  
Kupljeno od Josipa Schmiederera u Dalju 1912. g.  
Aljmaš.  
Šir. 17 cm  
Inv. br. 1899.  
Tabla 16.
138. SJEKIRA XVI/XVII st.  
Sječivo od željeza lepezastog oblika probijeno osmerolatičnom rozetom. Hrnat fasetiran proširuje se u osmerostranu pločicu. Ušica s nastavcima profiliranih rubova označena je po sredini reljefnom trakom koja prelazi i na nastavke. Držak nedostaje.

- Kupljeno od Milana Praunspergera u Zagrebu 1940. g.  
Šir. 23,5 cm  
Inv. br. 19436.  
Tabla 16.
139. SJEKIRA XVI/XVII st.  
Sječivo od željeza prošireno. Ušica masivna. Držak nedostaje.  
Darovao Radoslav Franjetić, inženjer u Đakovu 1913. g.  
Đakovo, regulacija Jošave.  
Šir. 23 cm  
Inv. br. 1950.  
Tabla 16.
140. SJEKIRA XVI/XVII st.  
Opis kao kod kat. br. 139.  
Darovao Radoslav Franjetić, inženjer u Đakovu 1913. g.  
Đakovo, regulacija Jošave.  
Šir. 18,5 cm  
Inv. br. 1951.  
Tabla 16.
141. SJEKIRA XVI/XVII st.  
Sječivo od željeza lepezastog oblika na kojemu je s prednje strane utisnut žig s inicijalima SD (?). Ušica oštećena. Držak nedostaje.  
Šir. 15 cm  
Inv. br. 19444.  
Tabla 16.
142. SJEKIRA XVII st.  
Sječivo od željeza prošireno s probojem u obliku trolista i žigom u obliku čekića. Ušica masivna s pačetvorinastim hrptom oštećena na naličju. Držak drven, noviji.  
Kupljeno od Milana Praunspergera u Zagrebu 1940. g.  
Šir. 18,5 cm, cjel. dulj. 50,5 cm  
Inv. br. 2861.  
Tabla 16.
143. SJEKIRA XVII/XVIII st.  
Sječivo od čelika polumjesečastog oblika na kojem su s obje strane ugravirani isprekidani polukružni zarezi. Ušica s četverostranim hrptom sa sječnim bridovima. Držak drven noviji, s remenom u proboju. Sječivo u koricama od opšivene crvenkaste kože.  
Šir. 15 cm, cjel. dulj. 94 cm  
Inv. br. 3052.  
Tabla 13.



144. SJEKIRA 2/2 XVIII i XIX/XX st.  
 Sječivo od željeza četverostrano s produljenim gornjim vrškom koji završava lopticom. U sredini sječiva trolisna perforacija. Ušica s manjim četverostranim nastavkom s vanjske strane. Držak drven ukrašen koštanim intarzijama u obliku loptica i šesterostranih dugoljastih pločica s motivom cvijeta. Na vanjskom užem rubu koštana intarzija s prizorom Raspeća i pločice s motivom uglate pletenice.  
 Kupljeno od Milana Praunspergera u Zagrebu 1940. g.  
 Saska (držak).  
 Držak 2/2 XVIII st., sječivo XIX/XX st.  
 Šir. 18,5 cm, cjel. dulj. 71 cm, držak 55,5 cm  
 Inv. br. 12957.  
 Držak restauriran u radionici Muzeja za umjetnost i obrt 1970. g.  
 Tabla 18.
145. SJEKIRA XVIII st.  
 Sječivo od mjedi prošireno i s obje strane ukrašeno prizorima iz lova. Donji rub sječiva završava lopticom. Hrnat s tanjim četvero-bridim vratom završava profiliranom četverostranom pločicom. Prsten ušice ukrašen vegetabilnim motivima. Držak nedostaje.  
 Darovao Ivan Pajlok, učitelj u Zagrebu.  
 Šir. 15 cm  
 Inv. br. 554.  
 Tabla 17.
146. SJEKIRA XVIII st.  
 Sječivo od mjedi prošireno i s obje strane ukrašeno prizorima iz lova. Donji rub lista završava lopticom. Hrnat s tanjim četvero-bridim vratom završava profiliranom četverostranom pločicom. Prsten ušice ukrašen vegetabilnim motivima. Držak nedostaje. Izlizano.  
 Darovao Ivan Pajlok, učitelj u Zagrebu.  
 Šir. 13,5 cm  
 Inv. br. 555
147. SJEKIRA XVIII st.  
 Sječivo od mjedi trokutastog oblika ukrašeno baroknim viticama. Ušica označena dvostrukim okomitim reljefnim trakama. Hrnat proširen u četverostranu pločicu. Držak nedostaje.  
 Šir. 14 cm  
 Inv. br. 19443.  
 Tabla 17.

148. SJEKIRA turska XVII/XVIII st.  
 Sječivo od željeza lepezastog oblika na kojemu je srebrom tauširani ukras lisnatih vitica uokviren točkastim rubom. Hrnat manji završava četverostrano. Držak nedostaje.  
 Darovao Ilija Guteša, trgovac u Zagrebu.  
 Bosna. Od čete Goluba Babića. (Bosanski ustanak 1875—1878. g.).  
 Šir. 15,5 cm  
 Inv. br. 561.  
 Tabla 17.
149. SJEKIRA XVIII st.  
 Sječivo od željeza povijeno, prošireno, ukrašeno tauširanom srebrnom žicom u ornamentici rumi stila. Na hrptu kraći nastavak. Ušica četverostrana. Držak nedostaje.  
 Šir. 18 cm  
 Inv. br. 559.  
 Tabla 17.
150. SJEKIRA XVIII/XIX st.  
 Sječivo od željeza povijeno, prošireno, ukrašeno tauširanom srebrnom žicom u ornamentici rumi stila. Na hrptu kraći nastavak. U ušicu usađen crno lakirani, noviji, drveni držak s okovom na kraju. Na gornjem bridu sječiva natpis na turskom jeziku koji u prijevodu glasi: »Vlasnik Mehmed beg sin Bešir paše«. Ušica s gornje strane zatvorena pločicom na kojoj je natpis latinicom »SARAJEVO 1879 NIKOLA BADOVINAC« i turski natpis koji u prijevodu glasi: »Husein Sarajevo 1878/79«.  
 Darovao Nikola Badovinac, dvorski savjetnik u Sarajevu 1899. g.  
 Šir. 17 cm, cjel. dulj. 93 cm  
 Inv. br. 558.
151. SJEKIRA ukrasna Isfahan (?), XIX st.  
 Sječivo od čelika polumjesečastog oblika s ušicom i četverostranom pločicom hrpta. Svi dijelovi ukrašeni jetkanim ukrasom vitica i arapskog natpisa. Držak nedostaje.  
 Iz Ratnog muzeja.  
 Šir. 16 cm  
 Inv. br. 19441.  
 Tabla 17.
152. SJEKIRA ukrasna Isfahan (?), XIX st.  
 Sječivo od čelika u obliku dviju polumjesečastih sjekira spojenih u sredini ušicom. Svi dijelovi prekriveni jetkanim ukrasom. Sa svake strane sječiva poprsje u ovalu okruženo bogatom orijentalnom vegetabilnom ornamentikom. Držak nedostaje.

Iz Ratnog muzeja.  
Šir. 27 cm  
Inv. br. 19442.  
Tabla 17.

153. SJEKIRA ukrasna Isfahan, XIX st.

Sječivo od čelika polumjesečasta oblika lijevano u jednom komadu s drškom. Ušica četverouglasta. Na hrptu nastavak u obliku cvijeta. Ušica s gornje strane zatvorena četverobridim šiljkom na polukružnom postolju. Držak zaobljen. Sječivo, ušica, hrbat i šiljak ukrašeni jetkanim orijentalnim vegetabilnim ukrasom.  
Šir. 22 cm, cjel. dulj. 86 cm  
Inv. br. 3053.  
Tabla 18.

154. SJEKIRA ukrasna XIX st.

Sječivo od čelika, lepezasta oblika s četverostranim hrptom. Uz rub sječiva i hrpta zlatom tauširani ukras. Ušica zatvorena pločicom u obliku osmerolatične rozete iz koje se nastavlja četverobridi šiljak. Držak drven, proširen prema dolje i ukrašen nizom prikucanih rozeta.  
Šir. 13 cm, cjel. dulj. 70 cm  
Inv. br. 3048.  
Tabla 18.

155. SJEKIRA ukrasna Isfahan, XIX st.

Sječivo od čelika dvostruko, s obje strane polumjesečastog oblika, učvršćeno na držak koji u gornjem dijelu završava u obliku četverobridog šiljka. S prednje strane arapski natpis.  
Iz Ratnog muzeja.  
Dulj. 71,5 cm  
Inv. br. 19480.  
Tabla 18.

156. SJEKIRA ukrasna Isfahan, XIX st.

Sječivo od čelika polumjesečasto s dvobridim šiljkom i vodoravno pruženim hrptom u obliku koplja. Držak od čelika, tanji, zaobljen. Na prednjoj strani sjekire orijentalni ukras.  
Iz Ratnog muzeja.  
Dulj. 69,2 cm  
Inv. br. 19479.  
Tabla 18.

157. SJEKIRA XIX st.

Sječivo od željeza polumjesečastog oblika. Hrbat sa sječnim bridovima završava osmerostrano. Držak drven, noviji, probijen. Na listu dva nejasna žiga i utisnuti znak sidra.  
Šir. 17 cm, cjel. dulj. 53 cm  
Inv. br. 557.  
Tabla 13.

158. SJEKIRA XIX st.

Sječivo i držak lijevani od čelika. Sječivo lepezasto, ušica četverostrana, hrbat u obliku četverobridog kljuna s ukrasima ukrštenih crta. S gornje strane ušicu zatvara četverobridi šiljak na kocki s odlomljenim bridovima. S obje strane ušice, između graviranih okomica, u ovalu muški profil s krunom. Na sječivu sjekire, s jedne strane muško poprsje u profilu u baroknoj odjeći, a s druge strane oznaka 31 i slabo čitljiv natpis »OUGET«. Držak u cijeloj duljini prekriven ukrasnim motivom lanca koji prekidaju dvije poprečne prstenaste profilacije. Na dršku ugravirana brojka 31. Vršak kljunastog nastavka nedostaje.  
Šir. 19,5 cm, cjel. dulj. 56 cm  
Inv. br. 3051.  
Tabla 18.

159. SJEKIRA XIX st.

Sječivo od željeza lepezasto s graviranim i paljenim ukrasima. Na naličju ukras tulipana, srca, rozeta i niza polukružnica. Na licu ukras u obliku sunca s licem uokvirenim nizom rozeta. Ispod toga su inicijali T:M: Ušica zatvorena s gornje strane pločicom koja je ukrašena zarezima a zakucana je s dvije veće zakovice. Držak drven rezbaren ukrašen ukucanom mjedenom žicom. Na vratu i završetku drška mjedeni okov.  
Darovao jedan čikoš (konjar) kancelaru Reviczkom. Mađarska.  
Šir. 16 cm, cjel. dulj. 73,5 cm  
Inv. br. 556.  
Tabla 18.

160. SJEKIRA XIX st.

Sječivo od mjedi, manje, pačetvorinasto. Gornji kut produljen u šiljak. Ušica četverostrana s usađenom glogovom palicom. Sječivo i ušica bogato ornamentirani rudarskim amblemima u probijenoj kružnici i prizorima iz rudarskog života.  
Šir. 10,5 cm, cjel. dulj. 85,5 cm  
Inv. br. 19437.  
Tabla 19.

161. SJEKIRA XIX st.  
Sječivo lepezastog oblika. Na oštrici mjedeni dekorativno oblikovani štitić. Ušica masivna s novijim drvenim drškom.  
Šir. 18,5 cm, cjel. dulj. 96 cm  
Inv. br. 7371.  
Tabla 19.
162. SJEKIRA XIX st.  
Sječivo od željeza maleno, polumjesečastog oblika, na dugom vratu. Ušica vertikalno izbrazdana. Hrnat dulji, četverobrid, proširen u četverostranu pločicu. Držak drven, noviji, zašiljen na kraju i okovan u gornjem i donjem dijelu.  
Šir. 12,8 cm, cjel. dulj. 82,7 cm  
Inv. br. 3070.  
Tabla 19.
163. SJEKIRA XIX st.  
Sječivo od mjedi maleno, polumjesečastog oblika, s ušicom i četverobridnim kljunastim hrptom. Sječivo ukrašeno u cijelosti vegetabilnim ornamentom. Držak drven, noviji.  
Kupljeno od Milana Praunspergera u Zagrebu 1940. g.  
Šir. 13 cm, cjel. dulj. 76 cm  
Inv. br. 3069.  
Tabla 19.
164. SJEKIRA XIX/XX st.  
Sječivo od željeza polumjesečastog oblika s ušicom i ravno pruženim hrptom u obliku koplja. U ušici noviji drveni držak.  
Šir. 34,5 cm, cjel. dulj. 55 cm  
Inv. br. 19473.  
Tabla 19.
165. SJEKIRA 1914—1918. g.  
Sječivo od legiranog metala lepezasto s produljenim gornjim kutom. Hrnat stanjenog vrata s piramidalnim završetkom. S jedne strane ukras s motivima hrastovog lišća i žirova te inicijali LA. S druge strane natpis na mađarskom: »A m. kir. Rohamfélzászloalj Szeretett Hadtestparancsnokának«. (Voljenom vojnom zapovjedniku 16. mađarskog kraljevskog jurišnog bataljona). Na ušici drška, s gornje strane, učvršćena bakrena ploča s godinama »1914 1918«. Ispod sječiva niz prstenova od bakra i legiranog metala. Držak drven zaobljen, zašiljen i okovan na kraju.

Šir. 14,5 cm, cjel. dulj. 90,5 cm  
Inv. br. 19438.  
Tabla 19.

166. SJEKIRA 1914—1918. g.  
U cijelosti rezbarena od drveta s drškom na kojem je urezano: »1914—1918«. Kraj drška zašiljen i okovan.  
Šir. 15 cm, cjel. dulj. 91,5 cm  
Inv. br. 19440.  
Tabla 22.
167. SJEKIRA 1914—1918. g.  
U cijelosti rezbarena od drveta.  
Šir. 15,7 cm, cjel. dulj. 90 cm  
Inv. br. 19439.  
Tabla 22.
168. SJEKIRA  
Sječivo od željeza lepezasto oblika koje je označeno ukrštenim crtama. Hrnat povijen u obliku slova S završava lopticom. Ušica glatka. Držak nedostaje.  
Kupljeno od S. Mosesa iz Siska 1900. g.  
Sisak.  
Šir. 18 cm  
Inv. br. 770.  
Tabla 16.
169. SJEKIRA  
Sječivo od željeza lepezasto prošireno, s polukružnom oštricom. Na sječivu s obje strane ugravirani zupčasti zarezi. Hrnat proširen u pačetvorinastu pločicu. U ušici drveni držak zadebljan u gornjem dijelu.  
Šir. 12 cm, cjel. dulj. 48 cm  
Inv. br. 3049.  
Tabla 19.
170. SJEKIRA  
Sječivo od željeza lepezasto prošireno, s ravnom gornjom a povišenom donjom ivicom. Na sječivu s obje strane ugravirane valovite crte. Hrnat proširen u pačetvorinastu pločicu. U ušici drveni držak zadebljan u gornjem dijelu.  
Šir. 14,7 cm, cjel. dulj. 48 cm  
Inv. br. 3050.  
Tabla 19.

## NADŽACI

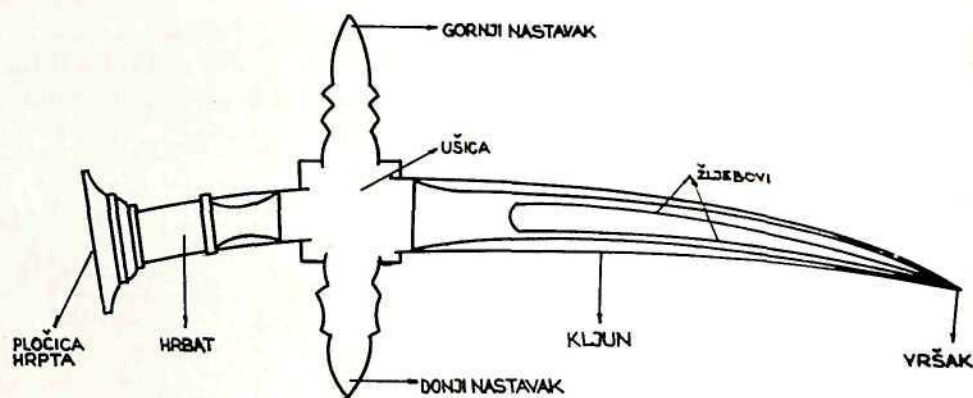

Glavica nadžaka

171. NADŽAK XV st.  
 Glavica od željeza s polukružno zavijenim fasetiranim kljunom. Hrbat zaobljen, označen reljefnim trakama, završava okruglom pločicom. Ušica zaobljena. Držak nedostaje.  
 Šir. 15 cm  
 Inv. br. 19434.  
 Tabla 20.
172. NADŽAK XV/XVI st.  
 Glavica od željeza s fasetiranim kljunom. Hrbat fasetiran, proširen sa zaobljenim završetkom. Ušica označena okomitim reljefnim trakama. Držak nedostaje.  
 Darovao Marko Ciprić, lugar u Baćinu 1898. godine.  
 Baćinska brda kod Dubice.  
 Šir. 33,6 cm  
 Inv. br. 548.  
 Tabla 20.
173. NADŽAK XV/XVI st.  
 Glavica od željeza s blago povijenim fasetiranim kljunom. Hrbat četverobrid, usječen. Ušica glatka s donjim nastavcima. Nastavci manjkavi. Hrbat deformiran. Držak nedostaje.  
 Šir. 15 cm  
 Inv. br. 19435.  
 Tabla 20.

174. NADŽAK (Falkenschnabel, sokolov kljun) XVI st.  
 Glavica od željeza s blago povijenim kljunom. Hrbat četverobrid, profiliran, usječen na završetku. Ušica s profiliranim donjim dijelom i gornjim tjemnim nastavkom u obliku pagode. Držak od željeza s profilacijama na tri mjesta i polukružnim završetkom.  
 Kupljeno od Milana Praunspergera u Zagrebu 1940. g.  
 Šir. 21 cm, cjel. dulj. 53,5 cm  
 Inv. br. 3064.  
 Tabla 22.
175. NADŽAK XVI/XVII st.  
 Glavica od željeza s fasetiranim, blago povijenim kljunom. Vrat fasetiran s profilacijom po sredini, proširen na kraju u četverostranu pločicu. Ušica s okomitim reljefnim trakama. Držak nedostaje.  
 Darovalo društvo »Siscia«.  
 Kupa kod Siska.  
 Šir. 28 cm  
 Inv. br. 545.  
 Tabla 20.
176. NADŽAK XVI/XVII st.  
 Glavica od željeza s fasetiranim blago povijenim kljunom. Hrbat četverobrid s profilacijom po sredini proširuje se na kraju u osmerostranu pločicu. Ušica nadžaka s nastavcima za učvršćivanje na držak. Držak nedostaje. Rubovi nastavaka i završetka hrpta oštećeni.  
 Darovao franjevac Martin Nedić.  
 Bosna.  
 Šir. 24,5 cm  
 Inv. br. 546.  
 Tabla 20.
177. NADŽAK XVI/XVII st.  
 Glavica od bronce malena s povijenim četverobridnim kljunom na kojem je ukras dvostrukih kosih crta. Hrbat četverobrid proširuje se u završetak nepravilna oblika. Ušica nadžaka označena trokutastim ukrasom koji se produljuje i na kratke nastavke. Na ušici i hrptu niz točaka. Držak nedostaje.  
 Darovao dr Fran Gundrum u Križevcima 1898. g.  
 Okolica Varne, Bugarska.  
 Šir. 8 cm  
 Inv. br. 552.
178. NADŽAK XVI/XVII st.  
 Glavica od željeza s blago povijenim osmerobridnim kljunom. Hrbat četverobrid, profiliran, završava četverostranom pločicom. Ušica s

nastavcima profiliranih rubova označena okomitim crtama. Držak nedostaje.

Darovalo društvo »Siscia«.

Kupa kod Siska.

Šir. 21,7 cm

Inv. br. 547.

Tabla 20.

179. NADŽAK XVI/XVII st.

Glavica od željeza s blago povijenim fasetiranim kljunom. Hrbat četverobrid završava četverostranom pločicom. Ušica s gornjim nastavcima za učvršćivanje na držak ukrašena graviranim okomitim crtama. Hrbat deformiran. Nastavak ušice oštećen. Držak nedostaje.

Kupljeno od Nikodema Vlašića 1900. g.

Novoselo.

Šir. 22 cm

Inv. br. 769.

Tabla 20.

180. NADŽAK XVI/XVII st.

Glavica od željeza s blago povijenim žlijebljenim kljunom. Hrbat kratak, oštećen. Ušica proširena, označena okomitim crtama i po jednom točkom od mjedi sa svake strane. Vršak kljuna i držak nedostaju.

Kupljeno od Nikodema Vlašića 1900. g.

Sotin.

Dulj. 13 cm

Inv. br. 767.

Tabla 20.

181. NADŽAK XVI/XVII st.

Glavica od željeza s blago povijenim četverobridim kljunom. Hrbat četverobrid s profilacijom po sredini, proširuje se u pačetvorinastu pločicu. Ušica ukrašena reljefnim okomitim trakama. Držak nedostaje.

Darovao Kulturno-tehnički odjel kr. zem. vlade u Zagrebu 1913. g. Raić, regulacija Struga.

Šir. 27,5 cm

Inv. br. 1939.

Tabla 20.

182. NADŽAK XVI/XVII str.

Glavica od željeza s kraćim fasetiranim blago povijenim šiljkom. Hrbat kratak završava četverostrano. Ušica s kraćim nastavcima za učvršćivanje na držak. Držak nedostaje.

Kupljeno od Nikodema Vlašića 1900. g.

Sotin.

Šir 15 cm

Inv. br. 768.

Tabla 20.

183. NADŽAK XVI/XVII st.

Glavica od željeza s osmerobridim blago povijenim kljunom. Hrbat zaobljen s profilacijom po sredini proširuje se u osmerostranu pločicu. Ušica s ukrasima okomitih traka. Držak nedostaje.

Darovao Antun Bukvić u Sisku 1910. g.

Kobaš.

Šir. 24,5 cm

Inv. br. 1839.

Tabla 20.

184. NADŽAK XVI/XVII st.

Glavica od željeza s blago povijenim osmerobridim kljunom. Hrbat četverobrid profiliran završava četverostranom pločicom. Ušica s nastavcima profiliranih rubova označena okomitim crtama. Donji nastavak probijen radi učvršćivanja na držak. Držak nedostaje.

Darovao Antun Mitrović, upravitelj župne ekspoziture u Tompojevcima 1911. g.

Šir. 21 cm

Inv. br. 1860.

Tabla 20.

185. NADŽAK XVI/XVII st.

Glavica od željeza s blago povijenim fasetiranim kljunom. Hrbat četverobrid završava četverostranom pločicom. Na ušici donji nastavci s profiliranim rubovima. Držak drven noviji, smeđe politiran sa željeznom kuglicom na vrhu.

Kupljeno od Milana Praunspergera u Zagrebu 1940. g.

Šir. 18,7 cm, cjel. dulj. 69 cm

Inv. br. 2863.

Tabla 21.

186. NADŽAK XVI/XVII st.

Glavica od željeza s blago povijenim fasetiranim kljunom. Hrbat profiliran završava okruglom pločicom. Ušica s manjim nastavcima i drvenim drškom. Držak na krajevima okovan a u sredini omotan u kožu s dvoprutim, spiralnim, rebrastim ukrasima. Donji okov nedostaje.

Šir. 22 cm, cjel. dulj. 80,2 cm

Inv. br. 549.

Tabla 22.

187. NADŽAK XVI/XVII st.  
Glavica od željeza s blago povijenim fasetiranim kljunom. Hrbat četverobrid završava četverostrano. Ušica označena reljefnim okomitim trakama s prstenastim vratom u donjem dijelu. Držak drven, noviji, probijen.  
Kupljeno od Milana Praunspergera u Zagrebu 1940. g.  
Šir. 18,5 cm, cjel. dulj. 59 cm  
Inv. br. 3065.  
Tabla 21.
188. NADŽAK XVII/XVIII st.  
Glavica od željeza s blago povijenim fasetiranim kljunom. Hrbat četverobrid završava četverostrano. Ušica označena okomitim reljefnim trakama s prstenastim vratom u donjem dijelu. Držak drven, noviji, okovan na kraju.  
Šir. 18 cm, cjel. dulj. 98 cm  
Inv. br. 3066.  
Tabla 21.
189. Glavica od željeza četverobrida s blago povijenim kljunom tauširana srebrom i inkrustirana koraljima. Hrbat s četverostranim završetkom ukrašen je graviranom rozetom u kružnici. Držak drven, omotan u kožu, okovan s gornje i donje strane ornamentiranim srebrnim okovom. Na završetku, iznad glavice nadžaka gladak srebrni okov.  
Šir. 19 cm, cjel. dulj. 77,5 cm  
Inv. br. 544.  
Tabla 22.
190. NADŽAK turski XVII/XVIII st.  
Glavica od željeza s blago povijenim kljunom. Na kljunu su tri kraća žlijeba sa po tri točkaste udubine. Uz rub kljuna tauširana mjedena žica. Hrbat četverobrid završava četverostrano. Na ušici dvije reljefne okomite trake između kojih je niz kosih mjedom tauširanih crta. Držak drven, okovan na dva mjesta mjedenim limom. Okov na završetku drška nedostaje.  
Šir. 16 cm, cjel. dulj. 70 cm  
Inv. br. 550.  
Tabla 21.
191. NADŽAK turski XVII/XVIII st.  
Glavica od željeza četverobrida s blago povijenim kljunom ukrašena tauširanom srebrnom žicom u ornamentici rumi stila. Hrbat završava četverostrano. Držak drven, noviji, pri završetku zašiljen i okovan mjedi.

Šir. 17 cm, cjel. dulj. 87 cm  
Inv. br. 3067.  
Tabla 21.

192. NADŽAK turski XVII/XVIII st.  
Glavica od željeza četverobrida s blago povijenim kljunom tauširana srebrnom žicom u ornamentici rumi stila. Držak drven u gornjem dijelu okovan ornamentiranim srebrnim okovom. U sredini omot od kože. Okov na gornjem dijelu drška nedostaje.  
Iz zbirke dra Fona.  
Šir. 16,5 cm, cjel. dulj. 66 cm  
Inv. br. 543.  
Tabla 22.
193. NADŽAK turski XVII/XVIII st.  
Glavica od željeza četverobrida s blago povijenim kljunom koji se nastavlja preko glatke ušice u hrbat s pačetvorinastim završetkom. Glavica tauširana srebrnom žicom u ornamentici rumi stila.  
Kupljeno od Fil. Antunovića iz Beograda 1894. g.  
Sredac, Bugarska.  
Šir. 16 cm  
Inv. br. 551.  
Tabla 21.
194. NADŽAK turski XVII/XVIII st.  
Glavica od željeza s povijenim fasetiranim kljunom i izvijenim vrškom. Hrbat zaobljen s polukružnim završetkom. Ušica glatka s utaknutim novijim drvenim drškom. Glavica u cijelosti tauširana srebrnom žicom u ornamentici rumi stila.  
Kupljeno od Milana Praunspergera u Zagrebu 1940. g.  
Šir. 16,5 cm, cjel. dulj. 69,5 cm  
Inv. br. 2862.  
Lit.: M. Praunsperger, Oružje starih Hrvata, Zagreb, 1943, str. 85, sl. 6, br. 6.  
Tabla 21.
195. NADŽAK turski XVII/XVIII st.  
Glavica od željeza četverobrida s povijenim kljunom i izvijenim vrškom. Glavica tauširana srebrnom žicom u ornamentici rumi stila.  
Šir. 15,5 cm, cjel. dulj. 74 cm  
Inv. br. 3068 cm  
Tabla 21.
196. NADŽAK Isfahan, XIX st.  
Glavica od čelika sa širim plosnatim kljunom na čijim su bočnim stranama dva naglašena grebena. Na unutarnjem rubu kljuna su

dvije mjedene lavlje figurice. Hrbat četverobrid završava četverostrano. Na tjemenu kraći četverobridi šiljak. Držak od čelika, zaobljen s proširenim i zaobljenim završetkom. Nadžak mjestimično ukrašen vegetabilnom ornamentikom orijentalnog stila.

Šir. 23,5 cm, cjel. dulj. 66 cm

Inv. br. 3054.

Tabla 22.

197. NADŽAK

Isfahan, XIX st.

Glavica od čelika s izvijenim kljunom. Kljun plošan s jačim grebenima na bočnim stranama. Hrbat proširen u sjekiricu. Na tjemenu četverobridi šiljak. Držak od čelika zaobljen s prstenastom profilacijom i polukružnim završetkom. Na glavici i šiljku jetkana vegetabilna ornamentika orijentalnog stila.

Šir. 25,5 cm, cjel. dulj. 69 cm

Inv. br. 3055.

Tabla 22.

### HELEBARDE

198. HELEBARDA

XVI st.

Sječivo od željeza s četverobridim kopljem. Sjekira sa širim listom i manjim kružnim probojima uz rub te većim trolisnim probojem u sredini. Na kljunu sedam kružnih proboja. Šine dulje učvršćene na noviju drvenu, fasetiranu motku pomoću zakovica i željeznog prstena.

Dulj. sječiva sa šinama 102 cm, cjel. dulj. 230 cm

Inv. br. 18199.

199. HELEBARDA

XVI st.

Sječivo od željeza s kraćim četverobridim kopljem. Sjekira šira lepezasta s nizom kružnih proboja na rubovima i trolisnim probojem u sredini. Kljun širi s pet kružnih proboja. Šine dulje učvršćene na noviju drvenu, fasetiranu motku.

Dulj. sječiva sa šinama 90,5 cm, cjel. dulj. 224,5 cm

Inv. br. 18200.

Tabla 23.

200. HELEBARDA

XVI st.

Sječivo od željeza. Koplje dugo, četverobrido s polumjesečastom sjekiricom i kljunom koji su ukrašeni kružnim probojima. Šine kratke slomljene, učvršćene na prelomljenu drvenu motku čavlima i željeznim prstenom.

Dulj. sječiva sa šinom 66 cm, cjel. dulj. 109 cm

Inv. br. 19489.

Tabla 23.

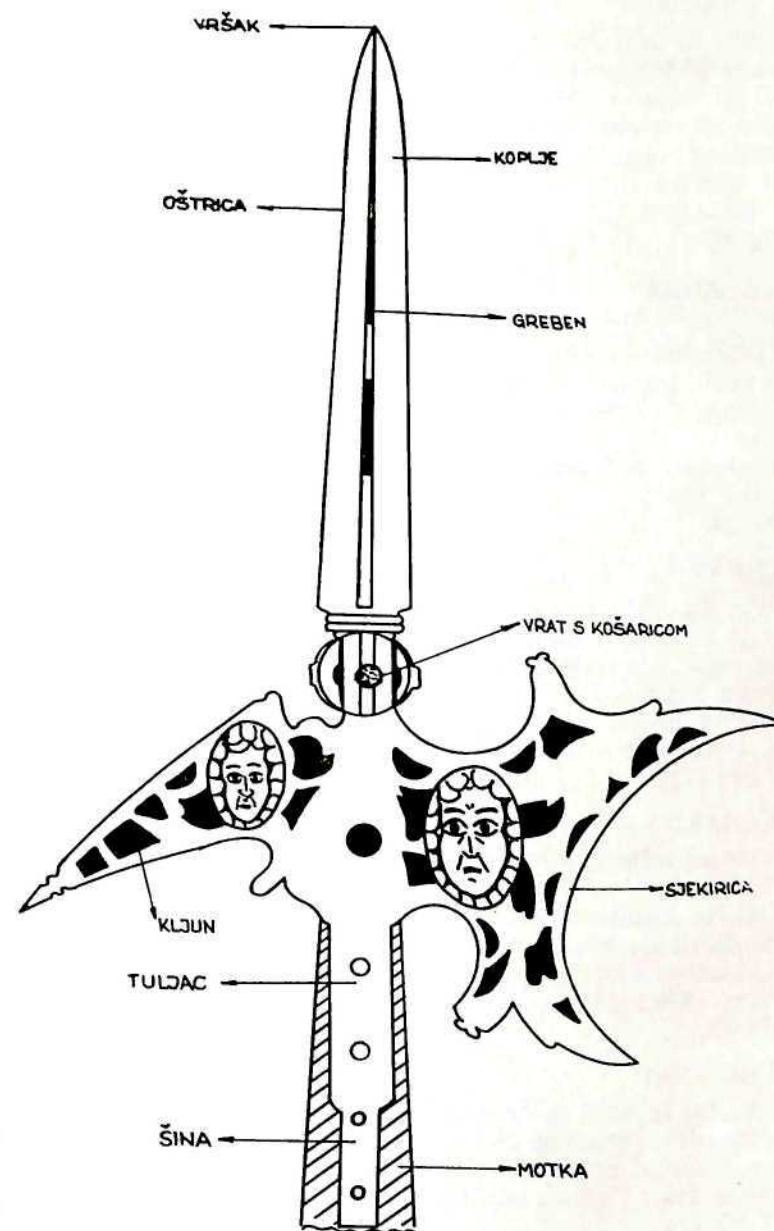

Helebarda

201. HELEBARDA XVI st.  
Sječivo od željeza s veoma dugim četverobridim kopljem, polumjesečastom sjekiricom i kljunom. Na sječivu i kljunu kružni proboji. Na kljunu nejasan žig. Šine dulje, učvršćene sa četiri strane na četverostranu drvenu motku.  
Iz Ratnog muzeja.  
Dulj. sječiva 153 cm, dulj. 238 cm  
Inv. br. 11551.  
Tabla 23.
202. HELEBARDA XVI st.  
Sječivo od željeza. Koplje kratko, dvobrido, žlijebljivo. Sjekirica manja, polumjesečasta s utisnutim žigom nazubljenog točka i ukrašena probojima. Kljun s tri kružna proboja. Šine kratke, učvršćene na noviju drvenu motku zakovicom i željeznim prstenom. Prerađivano.  
Dulj. sječiva 40,5 cm, cjel. dulj. 181,5 cm  
Inv. br. 20458.  
Tabla 24.
203. HELEBARDA XVI st.  
Sječivo od željeza s veoma dugim četverobridim kopljem, manjom polumjesečastom sjekiricom i kljunom koji su ukrašeni kružnim probojima. Šine kraće, učvršćene na prelomljenu drvenu motku.  
Darovao Franjo Fabian 1909. g.  
Gornje Malunje.  
Dulj. sječiva sa šinom 107 cm, cjel. dulj. 173 cm  
Inv. br. 1718.
204. HELEBARDA XVI st.  
Sječivo od željeza. Koplje dugo, četverobrido s manjom polumjesečastom sjekiricom i kljunom. Na sjekirici i kljunu kružne perforacije. Na kljun utisnut nejasan žig. Šine dulje, učvršćene na drvenu motku fasetiranim zakovicama.  
Dulj. sječiva 128 cm, cjel. dulj. 240 cm  
Inv. br. 19482.  
Tabla 23.
205. HELEBARDA XVI st.  
Sječivo od željeza sa četverobridim kopljem, polumjesečastom sjekiricom dekorativnog oblika s probojima i punim kljunom. Šine kraće. Popravljeno i učvršćivano.  
Darovao Ivan Pajlok, učitelj u Zagrebu.  
Dulj. 47 cm  
Inv. br. 470.  
Tabla 24.
206. HELEBARDA XVI st.  
Sječivo od željeza. Koplje dugo, četverobrido s manjom polumjesečastom sjekiricom i šiljatim kljunom. Na sjekirici niz dekorativno raspoređenih kružnih proboja. Šine dulje, slomljene. Motka obla, okovana i učvršćena željeznim prstenom.  
Iz Ratnog muzeja.  
Dulj. sječiva sa šinama 125,5 cm, cjel. dulj. 240 cm  
Inv. br. 11538.
207. HELEBARDA XVI st.  
Sječivo od željeza s dugim četverobridim kopljem, polumjesečastom sjekiricom i kljunom. Na sjekirici i kljunu kružne perforacije. Šine kratke s ostacima drvene motke i željeznim prstenom za učvršćivanje.  
Darovao Milko Cepelić, župnik u Đakovu 1906. g.  
Šuma Orlovac kod Beketinaca.  
Cjel. dulj. 93 cm  
Inv. br. 1419.  
Tabla 23.
208. HELEBARDA Venecija, XVI/XVII st.  
Sječivo od željeza. Koplje dulje, četverobridno sa polumjesečastom sjekiricom i duljim kljunom koji su ukrašeni kružnim probojima. Na kljunu žig s likom anđela s aureolom i utisnuti križ sa zadebljalim trupcem. Šine kraće, slomljene, učvršćene na noviju drvenu četverostranu motku.  
Kupljeno od Vladana Desnice 1948/49. g.  
Iz zbirke u Grčkom Islamu.  
Dulj. sječiva sa šinama 80 cm, cjel. dulj. 189 cm  
Inv. br. 9406.  
Tabla 24.
209. HELEBARDA XVI/XVII st.  
Sječivo od željeza. Koplje kraće, četverobridno s polumjesečastom sjekiricom i šiljatim kljunom. Na kracima sjekirice dva proboja u obliku grčkog križa a na kljunu pet kružnih proboja. Šine za nasad kraće. Motka drvena, novija, fasetirana. U gornjoj trećini zakucani čavli.  
Kupljeno od Vladana Desnice 1948/49. g.  
Iz zbirke u Grčkom Islamu.  
Dulj. sječiva sa šinom 51,5 cm, cjel. dulj. 204 cm  
Inv. br. 9407.  
Tabla 24.
210. HELEBARDA XVI/XVII st.  
Sječivo od željeza. Koplje dugo, četverobrido s polumjesečastom sjekiricom i duljim kljunom. U kracima sjekirice po jedan kružni



- proboj a na kljunu četiri kružna proboja. Sine dulje s fasetiranim zakovicama. Motka drvena, novija.  
Iz Ratnog muzeja.  
Dulj. sječiva sa šinama 120 cm, cjel. dulj. 241 cm  
Inv. br. 11553.
211. HELEBARDA XVI/XVII st.  
Sječivo od željeza. Koplje dvobrido s grebenom, perforirano po sredini. Vrat s košaricom na čijim su zaobljenim kracima ukrasi sa ženskim licem. Sjekira u obliku polumjeseca gravirana i perforirana. Kljun također graviran i probijen. Na sjekirici i kljunu s obje strane ovalni ukras od mjedi sa ženskim licem. Sine dulje, prikucane na fasetiranu, crno obojenu, drvenu motku.  
Dulj. sječiva 86,5 cm, cjel. dulj. 217 cm  
Inv. br. 469.  
Tabla 24.
212. HELEBARDA XVII st.  
Sječivo od željeza s duljim četverbridim kopljem, polumjesečastom dekorativnom sjekiricom i kljunom. Na sjekirici i kljunu s obje strane barokni ukras vitica te kružne perforacije. Na sjekirici grb. Motka drvena, novija, fasetirana.  
Dulj. sječiva 68 cm, cjel. dulj. 197 cm  
Inv. br. 2824.  
Tabla 24.
213. HELEBARDA XVII st.  
Sječivo od željeza. Koplje dugo, četverbrido s polumjesečastom sjekiricom i kljunom na kojem je žig u obliku nazubljenog točka. Na sjekirici i kljunu trolisni proboji. Uz sjekiricu s gornje strane manji vitičasti zavoj. Sine dulje, učvršćene na četverostranu motku zakovicama i željeznim prstenom.  
Cjel. dulj. 101 cm  
Inv. br. 473.  
Tabla 23.
214. HELEBARDA XVII st.  
Sječivo od željeza. Koplje dugo, četverbrido s polumjesečastom sjekiricom i kljunom na kojem je žig u obliku nazubljenog točka. Na sjekirici i na kljunu trolisni proboji. Uz sjekiricu s gornje strane manji vitičasti zavoj. Sine kraće, učvršćene na motku zakovicama i željeznim prstenom.  
Dulj. sječiva 93 cm, cjel. dulj. 209 cm  
Inv. br. 19487.  
Tabla 23.

215. HELEBARDA XVII/XVIII st. (?)  
Sječivo od željeza minijaturno s duljim četverbridim kopljem u u koje je usađena malena polumjesečasta sjekirica s ravno pruženim kljunom.  
Darovao Ivša Tkalčić, prebendar u Zagrebu.  
Iskopano 1829. g. blizu pučke kuhinje na Opatovini 3 m pod zemljom.  
Dulj. 38 cm  
Inv. br. 478.  
Tabla 24.
216. HELEBARDA XVII/XVIII st.  
Sječivo od željeza s dvobridim trokutastim kopljem i jakim grebenom. Sjekirica polumjesečasta puna. Kljun s profiliranim rubovima. Sine kratke, slomljene. Motka skraćena.  
Kupljeno od dra Frana Gundruma, gradskog fizika u Križevcima 1911. g.  
Dulj. sječiva sa šinama (duljom) 75 cm, cjel. dulj. 237,5 cm  
Inv. br. 1863.  
Tabla 27.
217. HELEBARDA XVII/XVIII st.  
Sječivo od željeza s kraćim dvobridim kopljem, grebenom po sredini te dvije sjekirice koje su s gornje i donje strane flankirane s po dva srpasta nastavka. Tuljac zaobljen s loptastom profilacijom nasaden na fasetirani drveni držak.  
Dulj. sječiva 55 cm, cjel. dulj. 188 cm  
Inv. br. 472.  
Tabla 26.
218. HELEBARDA podoficirska XVIII st.  
Sječivo od željeza. Koplje listoliko dvobrido s grebenom, polumjesečastom sjekiricom i kljunom. Na gornjem rubu kljuna dekorativni zavoj. Na kljun utisnut žig. Tuljac fasetiran sa šinama za nasad. Motka drvena, oštećena. Sine prelomljene.  
Dulj. sječiva 106,5 cm, cjel. dulj. 166 cm  
Inv. br. 467.  
Tabla 26.
219. HELEBARDA podoficirska XVIII st.  
Sječivo od željeza. Koplje široko, listoliko s grebenom. Sjekirica manja dekorativna s profiliranim rubovima. Kljun odlomljen. Tuljac fasetiran sa šinama koje su učvršćene na oblu drvenu motku.  
Dulj. sječiva 60,5 cm, cjel. dulj. 136,5 cm  
Inv. br. 19485.  
Tabla 26.

220. HELEBARDA podoficirska XVIII st.  
Sječivo od željeza s kraćim kopljem s valovitim bridovima i grebenom po sredini. Sjekirica u obliku polumjeseca. Kljun s dekorativnim zavojima na bridovima. Bez ukrasa. Tuljac sa šinama učvršćen na drvenu motku.  
Iz Ratnog muzeja.  
Dulj. sječiva 68,5 cm, cjel. dulj. 233 cm  
Inv. br. 11552.  
Tabla 27.
221. HELEBARDA podoficirska XVIII st.  
Sječivo od željeza. Koplje dvobrido s jakim grebenom, polumjesečastom sjekiricom i kljunom povijenim prema dolje. Sječivo s manjim dekorativnim zavojima bez ukrasa i proboja. Tuljac kraći sa slomljenim šinama. Motka drvena, novija, fasetirana.  
Dulj. sječiva sa šinom 55,5 cm, cjel. dulj. 205,5 cm  
Inv. br. 471.
222. HELEBARDA podoficirska XVIII st.  
Sječivo od željeza. Koplje dvobrido, kraće s blago naglašenim grebenom. Na duljem valjkastom vratu s profilacijama manja polumjesečasta sjekirica i kljun. Tuljac kraći nasaden na noviju drvenu motku koja je u donjem dijelu fasetirana.  
Dulj. sječiva 43 cm, cjel. dulj. 190 cm  
Inv. br. 477.  
Tabla 27.
223. HELEBARDA podoficirska XVIII st.  
Sječivo od željeza. Koplje dvobrido, valovito s usječenom polumjesečastom sjekiricom. Kljun povijen. Svi dijelovi prekriveni ukrašenom vitica u koje su s jedne strane ukomponirani mrtvačka glava i trofejni znakovi a s druge lira i vaza s cvijećem. Tuljac kratak, nasaden na tokarenu drvenu motku koja je mjestimično presvučena crvenim baršunom. Završetak motke okovan i zašiljen.  
Dulj. sječiva 29 cm, cjel. dulj. 167 cm  
Inv. br. 19498.  
Tabla 26.
224. HELEBARDA XVIII st.  
Sječivo od željeza. Koplje dvobrido, trokutasto s polumjesečastom sjekiricom i trokutastim kljunom. Na koplju i sjekirici ukrasni proboji. Tuljac dulji s drvenom motkom na kojoj je vunena žuta resa.  
Dulj. sječiva 62 cm, cjel. dulj. 234 cm  
Inv. br. 19486.  
Tabla 26.

225. HELEBARDA Zagreb (?), XVIII st.  
Sječivo od željeza. Koplje dvobrido s naglašenim grebenom. Na donjem kraju koplja dva kraća šiljka sa svake strane, povijena prema dolje. Sjekirica u obliku polumjeseca. Kljun zadebljan povijen prema dolje. Na vratu tuljca dva šiljka izvijena prema gore. Šine u gornjem dijelu šire, stanjene, učvršćene na motku čavlama i željeznim prstenom. Motka veoma skraćena.  
Darovao Ivša Tkalčić, prebendar u Zagrebu.  
Zagreb. Biskupski grad.  
Dulj. 87 cm  
Inv. br. 466.  
Tabla 25.
226. HELEBARDA Zagreb (?), XVIII st.  
Sječivo od željeza. Koplje dvobrido s blago naglašenim grebenom. Pri dnu koplja dva kraća šiljka sa svake strane povijena prema dolje. Sjekirica u obliku polumjeseca. Kljun zadebljan povijen prema dolje. Na vratu tuljca dva šiljka izvijena prema gore. Šine za nasad skraćene. Motka i gornji dio sjekirice nedostaju.  
Darovao Ivša Tkalčić, prebendar u Zagrebu.  
Zagreb. Biskupski grad.  
Dulj. 31 cm  
Inv. br. 465.  
Tabla 25.
227. HELEBARDA XVIII st.  
Sječivo od željeza. Koplje u većem dijelu četverobrido u donjem dijelu listoliko. Sjekirica polumjesečasta s dekorativnim bridovima ukrašena kružnim probojima. Kljun također s dekorativnim bridovima, perforiran. Tuljac u gornjem dijelu fasetiran, u donjem dijelu zaobljen s probojima za učvršćivanje na motku. Motka nedostaje.  
Dulj. 76,2 cm  
Inv. br. 468.  
Tabla 27.
228. HELEBARDA Poč. XIX st.  
Sječivo od željeza. Koplje dvobrido s prikovanom polumjesečastom sjekiricom i duljim povijenim kljunom. Šine kraće. Motka nedostaje.  
Dulj. 49,5 cm  
Inv. br. 476.  
Tabla 25.

229. HELEBARDA XIX st.  
 Sječivo od željeza nezgrapno, s kraćim dvobridim kopljem, kosim kljunom i tupim nastavkom nepravilna oblika. Produžetak koplja s probojima za učvršćivanje u motku. Motka drvena, obla, novija. Dulj. sječiva s produžetkom 51,5 cm, cjel. dulj. 137 cm  
 Inv. br. 475.  
 Tabla 25.
230. HLEBARDA XIX st.  
 Sječivo od željeza. Koplje dvobrido s blago naglašenim grebenom, zdepastim kljunom i ravnom pačetvorinastom izbočinom. Sječivo usađeno pomoću ravnog nastavka u rascijepljenu drvenu motku i učvršćeno željeznim prstenom.  
 Darovali Ćiro Milošević i Stjepan Tkalčić, građani u Zagrebu. Oteo jedan graničar u bitki kod Velence 29. IX 1848. g.  
 Dulj. sječiva 57,5 cm, cjel. dulj. 224 cm  
 Inv. br. 486.  
 Tabla 25.
231. HELEBARDA XIX st.  
 Sječivo od željeza. Koplje dvobrido s blago naglašenim grebenom, zdepastim kljunom i ravnom pačetvorinastom izbočinom. Donji nastavak s tri proboja za učvršćivanje u drvenu motku. Motka nedostaje.  
 Dar Eugena Fabijana, posjednika i trgovca u Brinju 1901. g.  
 Brinje.  
 Dulj. 53 cm  
 Inv. br. 809.  
 Tabla 25.
232. HELEBARDA ukrasna XIX st.  
 Sječivo od željeza. Koplje šire s jakim grebenom probijeno kružnim perforacijama. Sjekira polumjesečasta, probijena. Kljun s utisnutim žigom u obliku stiliziranog karanfila i četiri kružna proboja. Šine dulje učvršćene na drvenu motku zakovicama i željeznim prstenom.  
 Dulj. sječiva 116 cm, cjel. dulj. 210,5 cm  
 Inv. br. 19488.  
 Tabla 27.
233. HELEBARDA ukrasna XIX st.  
 Sječivo od željeza. Koplje dvobrido sa širokom sjekiricom i povijenim kljunom. Tuljac četverobrid. Motka drvena četverobrida s uskim prikucanim šinama. Na svim dijelovima sječiva ukras vitica.  
 Dulj. sječiva 61 cm, cjel. dulj. 241 cm  
 Inv. br. 19492.  
 Tabla 26.
234. HELEBARDA ukrasna XIX st.  
 Sječivo od željeza s kopljem, polumjesečastom sjekiricom, kljunom i tuljcem. Svi dijelovi prekriveni reljefnom ornamentikom neobaroknih vitica. U tuljcu ostatak drvene motke.  
 Dulj. 51,5 cm  
 Inv. br. 19471.  
 Tabla 26.
235. HELEBARDA ukrasna XIX st.  
 Sječivo od željeza. Koplje trokutasto dvobrido s grebenom i dekorativnim »krilima« pri dnu ukrašeno s obje strane reljefnom ornamentikom s prikazom antiknog junaka. Na tuljcu u ovalu ljudski profil, a ispod njega groteskni ljudski lik. Motka nedostaje.  
 Iz Ratnog muzeja.  
 Inv. br. 19472.  
 Tabla 26.
236. HELEBARDA ukrasna XIX st.  
 Sječivo od željeza. Koplje šire dvobrido s naglašenim grebenom. Sjekira lepezasta ukrašena jetkanim ornamentima. S jedne strane prikaz orla raširenih krila, a s druge lav u propnju na okrunjenom štitu. Na kljunu s obje strane u stiliziranoj ornamentici godina 1571. Tuljac fasetiran, ukrašen. Motka drvena djelomično sačuvana, presvučena zlatno smeđim baršunom i učvršćena prikucanom željeznom šinom. U gornjem dijelu drška ljubičasta resa prikucana mjednim rozetama. Na kljunu žig sa srcem i dvije točkice.  
 Iz Ratnog muzeja.  
 Dulj. 83 cm  
 Inv. br. 19467.  
 Tabla 27.
237. HELEBARDA XIX st.  
 Koplje od željeza dugo, četverobrido s manjom sjekiricom i kljunom. Motka šuplja, metalna ujedno spremište za koplje koje se pomoću opruge može uvući ili izbaciti. Na dršku dvije prstenaste profilacije.  
 Dulj. sječiva 76,5 cm, cjel. dulj. 168,5 cm  
 Tabla 23.
238. HELEBARDA XIX st.  
 Sječivo od željeza s duljim četverobridim kopljem, polumjesečastom sjekiricom s kružnim probojima, tupim vršcima i kljunom. Šine dulje, učvršćene na noviju drvenu četverostranu motku.  
 Dulj. sječiva 113 cm, cjel. dulj. 205 cm  
 Inv. br. 464.  
 Tabla 27.

239. HELEBARDA XIX st.  
Sječivo od željeznog lima sastavljano na rubovima. Koplje dugo, četverobrido. Sjekira šira s kosom oštricom na kojoj je perforacija u obliku križa. Kljun proširen u trokut s manjim ukrasnim šiljcima i trolisnim probojem. Šine kraće, učvršćene na dulju, drvenu motku. Dulj. sječiva 70,5 cm, cjel. dulj. 235,5 cm  
Inv. br. 2825.  
Tabla 27.

240. HELEBARDA XIX st.  
Sječivo od željeznog lima sastavljano na rubovima. Koplje dvobrido listoliko, sjekirica polumjesečasta, kljun povijen. Na gornjoj strani kljuna dekorativni zavoj. Tuljac dug, fasetiran, s kratkim šinama učvršćen na drvenu motku. Na kraju tuljca dva prstenasta zadebljanja.  
Dulj. sječiva 53 cm, cjel. dulj. 222,5 cm  
Inv. br. 2826.

#### GLEFE

241. GLEFA XVI st.  
Sječivo od željeza dugo, jednobrido s dvokrakim vrškom. Jedan krak u obliku četverobridog šiljka a drugi srpasto povijen. Pri dnu sječiva sa svake strane po jedan ravno pruženi šiljak. Tuljac s probojem za učvršćivanje na motku. Motka nedostaje.  
Kupljeno od Adolfa Plelija 1923. g.  
Osijek.  
Dulj. 59,5 cm  
Inv. br. 2164.  
Tabla 28.

242. GLEFA XVI st.  
Sječivo od željeza dugo, jednobrido s dvokrakim vrškom. Jedan krak u obliku četverobridog šiljka a drugi srpasto povijen. S jedne strane sječiva utisnuti žigovi u obliku polumjesečastih zavoja. Tuljac s probojem za učvršćivanje na motku. Motka nedostaje.  
Iz zbirke dra Fona.  
Dulj. 45,8 cm  
Inv. br. 482.  
Tabla 28.

243. GLEFA Italija, 2/2 XVI st.  
Sječivo od željeza dugo, jednobrido. Na hrptu manja izbočina i nastavak u obliku srpa. U donjem dijelu sječiva dva manja vodo-

ravna šiljka ispod kojih je ovalna profilacija s fasetiranim tuljcem koji je nasađen na noviju drvenu motku. Na sječivu žig u obliku škorpiona.

Dulj. sječiva 91,5 cm, cjel. dulj. 220 cm  
Inv. br. 2830.

Tabla 28.

244. GLEFA XVI st.  
Sječivo od željeza dugo, jednobrido. Na hrptu manja izbočina s kraćim kljunom zavnutim prema dolje. Pri dnu sječiva manji ravno pruženi šiljci. Tuljac s ovalnom profilacijom na vratu i šinama za učvršćivanje na motku. Motka drvena, novija.  
Darovalo Kraljevsko oružničko zapovjedništvo u Zagrebu.  
Dulj. sječiva 113 cm, cjel. dulj. 191 cm  
Inv. br. 1176.  
Tabla 28.

245. GLEFA  
Sječivo od željeza jednobrido, dulje, sa zakrivljenim vrškom i tuljcem na kojem je proboj za nasađivanje. Motka nedostaje.  
Darovao Mijo Juretić, ratar 1906. g.  
Čuvalo se kod zadruga Mihaljević, k. br. 77. u Sibirju.  
Dulj. 38 cm  
Inv. br. 1398.

246. GLEFA ukrasna XIX st.  
Sječivo od željeza dugoljasto sa srpastim nastavkom na hrptu. Tuljac zaobljen s većim fasetiranim prstenom na vratu. Motka drvena u gornjem dijelu presvučena kožom koja je učvršćena gustim nizom zakovica. Na motki crvena vunena resa i kolut za privješanje.  
Iz Ratnog muzeja.  
Dulj. sječiva 70 cm, cjel. dulj. 220 cm  
Inv. br. 19495.  
Tabla 28.

#### SJEČKE

247. SJEČKA XV/XVI st.  
Sječivo od željeza trbušasto sa četiri kružne i jednom trolisnom perforacijom. Gornji dio sječiva produljen u četverobridi šiljak. Šine dulje, učvršćene na drvenu četverostranu motku.  
Iz zbirke dra Fona.  
Dulj. sječiva 78 cm, cjel. dulj. 225 cm  
Inv. br. 483.  
Tabla 28.

248. SJEČKA XV/XVI st.  
Sječivo od željeza trbušasto sa četiri kružne i jednom trolisnom perforacijom. Gornji dio sječiva produljen u četverobridi šiljak. Sine dulje, učvršćene na noviju, drvenu motku.  
Dulj. sječiva bez šina 46 cm, cjel. dulj. 232,5 cm  
Inv. br. 18270.

### KOSE BOJNE

249. KOSA BOJNA XVII st.  
Sječivo od željeza ravno, jednobrido s kraćim tuljcem. Vršak nedostaje.  
Kupljeno od H. Batora 1906. g.  
Dulj. 48,5 cm  
Inv. br. 1244.  
Tabla 28.
250. KOSA BOJNA XVII st.  
Sječivo od željeza dvobrido, dugo, zakrivljeno s blago naglašenim grebenom ukrašeno linearnim ornamentima. Na vratu profilacija. Tuljac s ukrašenim i profiliranim šinama s probojima za učvršćivanje na motku. Motka nedostaje.  
Kupljeno od Đure Haupta, Sotin 1909. g.  
Vukovar, Svapski brijeg prema Petrovcima.  
Dulj. 65,5 cm  
Inv. br. 1799.  
Tabla 28.
251. KOSA BOJNA XVII st.  
Gornji dio jednobridog sječiva od željeza s malo zavnutim vrškom. Na licu sječiva ukrasi nazupčanih linija i kolutova.  
Kupljeno od Vladana Desnice 1948/49. g. Iz zbirke u Grčkom Islamu.  
Dulj. sječiva 27 cm, šir. 5,5 cm  
Inv. br. 9350.
252. KOSA BOJNA XVII st.  
Sječivo od željeza dvobrido, dugo, blago zakrivljeno, ukrašeno graviranom linearnom ornamentikom. Na vratu prstenasta profilacija s tuljcem i kraćim šinama za nasad. Motka nedostaje.  
Kupljeno od Nikodema Vlašića u Vukovaru.  
Markušica.  
Dulj. 76 cm  
Inv. br. 485.  
Tabla 28.

253. KOSA BOJNA turska 1718/19. g.  
Sječivo od željeza dulje, polumjesečasto s donjim krakom zakovanim u motku. Na sječivu arapski zapis i godina 1131. po Hidžri. Tuljac masivan nasaden na drvenu motku koja je na kraju zašiljena i okovana. Na gornjem dijelu motke alka s kolutom za privješanje.  
Dulj. sječiva 72 cm, cjel. dulj. 191 cm  
Inv. br. 484.  
Tabla 28.

### KOPLJA

254. KOPLJE Franačka, VIII—XI st.  
Bodilo od željeza u obliku izduljenog lista s blago naglašenim grebenom, vitkim vratom koji prelazi u tuljac s manjim »krilima«. Motka nedostaje.  
Kupljeno od Milana Praunspergera u Zagrebu 1940. g.  
Dulj. 41 cm  
Inv. br. 20455.  
Tabla 29.
255. KOPLJE XIV st.  
Bodilo od željeza kraće, četverobrido, s manjim zaobljenim »krilima« i duljim tuljcem za nasad. Tuljac probijen i oštećen. Motka nedostaje.  
Dulj. 18 cm  
Inv. br. 495.  
Tabla 29.
256. KOPLJE XV st.  
Bodilo od željeza kraće, četverobrido, na kraćem tuljcu s dvije šine za nasad. Motka nedostaje.  
Kupljeno od Filipa Kendela, učitelja 1904. g.  
Krčedin, Janda.  
Dulj. 29,2 cm  
Inv. br. 1233.  
Tabla 29.
257. KOPLJE XIV—XVI st.  
Bodilo od željeza dvobrido, trokutasto, masivno, sa slabo naglašenim grebenom i duljim tuljcem. Motka nedostaje. Tuljac oštećen. Darovao Radoslav Franjetić, inženjer u Đakovu 1913. g.  
Đakovo, regulacija Jošave.

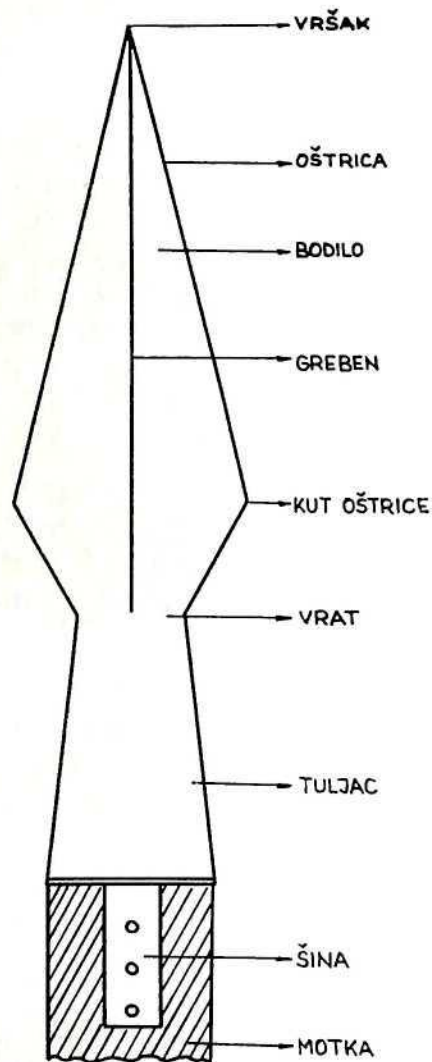

Koplje

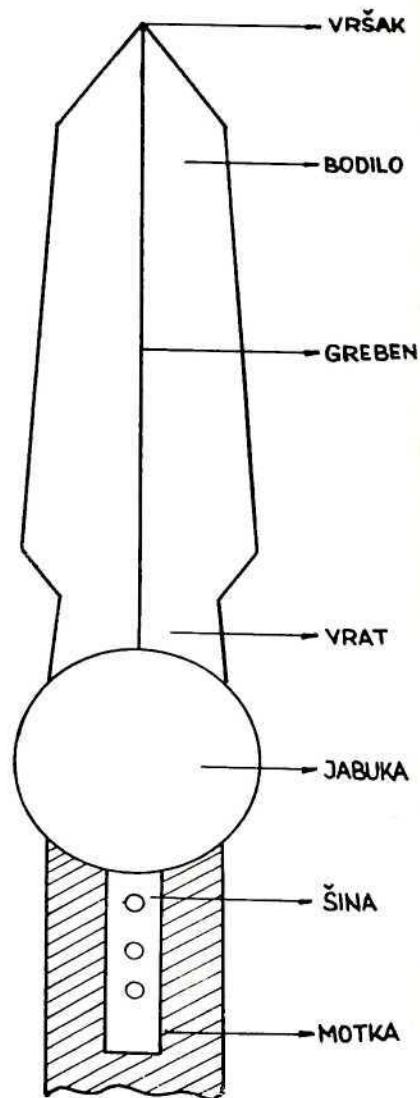

Koplje (ulansko)

Dulj. 46 cm  
Inv. br. 1948.  
Tabla 29.

258. KOPLJE XIV—XVI st.

Bodilo od željeza dvobrido, listoliko, sa slabo naglašenim grebenom. Tuljac vitak, zaobljen. Motka nedostaje.  
Dulj. 25 cm  
Inv. br. 19453.  
Tabla 29.

259. KOPLJE XIV—XVI st.

Bodilo od željeza dvobrido, u obliku trokuta, s grebenom i fasetiranim tuljcem za nasad. Motka nedostaje. Donji dio tuljca probijen i oštećen.  
Nuštar.  
Dulj. 32 cm  
Inv. br. 491.  
Tabla 29.

260. KOPLJE XIV—XVI st.

Bodilo od željeza dvobrido, u obliku trokuta, sa slabo naglašenim grebenom. Tuljac fasetiran. Motka nedostaje.  
Darovao Josip Vukelić, kotarski predstojnik u Senju 1895. g.  
Jablanac.  
Dulj. 28 cm  
Inv. br. 797.  
Tabla 29.

261. KOPLJE XIV—XVI st.

Bodilo od željeza dulje, usko, dvobrido, listoliko sa slabo naglašenim grebenom. Tuljac fasetiran. Motka nedostaje.  
Dulj. 32 cm  
Inv. br. 19458.  
Tabla 29.

262. KOPLJE XIV—XVI st.

Bodilo od željeza dvobrido, u obliku trokuta sa slabo naglašenim grebenom. Tuljac fasetiran, probijen. Motka nedostaje.  
Dulj. 24 cm  
Inv. br. 19454.  
Tabla 29.

263. KOPLJE XVI st.

Bodilo od željeza dvobrido, usko, listoliko s grebenom po sredini i tuljcem. Motka nedostaje.

Darovao Antun Bukvić, tehnički savjetnik 1914. g.  
Sikovac povrh Bosanskog Broda, jaružanje Save 1913. g.  
Dulj. 30,6 cm  
Inv. br. 1983.

264. KOPLJE XVI st.  
Bodilo od željeza dugo, četverobridno s kraćim tuljcem. Motka nedostaje.  
Darovao Antun Bukvić, tehnički savjetnik u Sisku 1910. g.  
Osavica 3 km ispod Kobaša, korito Save.  
Dulj. 75 cm  
Inv. br. 1851.  
Tabla 29.
265. KOPLJE XVI st.  
Bodilo od željeza dvobridno sa slabo naglašenim grebenom. Tuljac zaobljen, širi s probojem. Motka nedostaje.  
Dulj. 25 cm  
Inv. br. 19452.  
Tabla 29.
266. KOPLJE OPSADNO (Belagerungshaken) XVI st. (?)  
Bodilo od željeza dugo, dvobridno s asimetričnim kutovima oštrice i blago naglašenim grebenom po sredini. Pri dnu srpasti nastavak s jedne strane i manja trokutasta izbočina s druge strane. Tuljac s probojima za učvršćivanje. Motka nedostaje.  
Darovao Stjepan Ostriž, željeznički namještenik u Koprivnici 1916. g.  
Koprivnica.  
Dulj. 52 cm  
Inv. br. 2040.  
Tabla 30.
267. KOPLJE XVI st.  
Bodilo od željeza listoliko sa slabo naglašenim grebenom po sredini. Tuljac fasetiran, oštećen. Motka nedostaje.  
Dar palira Quadri.  
Suvaja.  
Dulj. 28,3 cm  
Inv. br. 490.  
Tabla 29.
268. KOPLJE XVI st. (?)  
Bodilo od željeza dvobridno u obliku produljenog lista s jakim grebenom i kraćim tuljcem. Motka nedostaje. Veoma oštećeno.

Darovao građevni ured u Mitrovici 1903. g.  
Ruma, jarak, cestogradnja 2,5 km južno od željezničke pruge.  
Dulj. 32 cm  
Inv. br. 1050.  
Tabla 29.

269. KOPLJE seljačko XVI st.  
Bodilo od željeza dvobridno, trokutasto s tanjim vratom koji se nastavlja u kraći tuljac za nasad s probojima. Motka nedostaje.  
Darovao Nikola Janković, ekonom u Vinkovcima 1897. g.  
Iskopano prilikom regulacije Vuke.  
Dulj. 33,5 cm  
Inv. br. 487.  
Tabla 30.
270. KOPLJE seljačko XVI st.  
Bodilo od željeza dvobridno, bez donjih kutova oštrice, s kraćim tuljcem na kojem su proboji za učvršćivanje na motku. Motka nedostaje.  
Dulj. 27 cm  
Inv. br. 488.  
Tabla 30.
271. KOPLJE seljačko XVI st.  
Bodilo od željeza dvobridno, trokutasto sa zaobljenim i probijenim tuljcem. Motka nedostaje.  
Dulj. 34 cm  
Inv. br. 19460.  
Tabla 30.
272. KOPLJE kraj XVI poč. XVII st.  
Bodilo od željeza dvobridno, trokutasto s grebenom i fasetiranim tuljcem s probojima. Motka nedostaje.  
Darovao dr Fran Gundrum, gradski fizik u Križevcima 1915. g.  
Ruševina »Starec« kod Velikog Kalnika.  
Dulj. 30,4 cm  
Inv. br. 2023.  
Tabla 30.
273. KOPLJE XVI/XVII st.  
Bodilo od željeza dvobridno, trokutasto s blago naglašenim grebenom. Tuljac fasetiran. Na vratu tuljca jednostavna profilacija. Motka nedostaje. Veoma oštećeno.  
Darovao arh. Podhorsky, Zagreb 1931. g.  
Đurđevac 1928. g.

Dulj. 32,5 cm  
Inv. br. 2249.  
Tabla 30.

274. KOPLJE XVI/XVII st.  
Bodilo od željeza dvobrido, trokutasto s blago naglašenim grebenom, vitkim vratom i fasetiranim tuljcem. Motka nedostaje. Kupljeno od firme Mandl i Schlesinger u Vinkovcima 1909. g. Šira okolica Vinkovaca.  
Dulj. 30 cm  
Inv. br. 1757.  
Tabla 30.
275. KOPLJE XVI/XVII st.  
Bodilo od željeza dvobrido, trokutasto, izduljeno sa slabo naglašenim grebenom. Tuljac širi, zaobljen, probijen s dva kružna otvora. Motka nedostaje.  
Dulj. 35 cm  
Inv. br. 19459.  
Tabla 30.
276. KOPLJE artiljerijsko za fitilj (Luntenspiess) Italija, XVII st.  
Bodilo od željeza listoliko, gravirano s dugoljastim perforacijama po sredini. Ispod lista oval s tri proboja okružen spletom vitica koje završavaju životinjskim glavama. U donjem dijelu dva uzdignuta kraka za nasađivanje fitilja oblikovana poput zmijskih glava. Vrat sa zupčastim profilacijama nastavlja se u tuljac s kraćom slomjenom šinom (druga šina nedostaje). Dio drvene motke sačuvan.  
Dulj. 37 cm  
Inv. br. 19468.  
Tabla 30.
277. KOPLJE XVII st.  
Bodilo od željeza u obliku duljeg lista s grebenom po sredini. Tuljac tanak, dulji. Motka nedostaje. Bodilo prelomljeno. Darovao Antun Bukvić, tehnički savjetnik u Sisku 1911. g. Dubočac, Sava.  
Dulj. 46 cm  
Inv. br. 1886.  
Tabla 30.
278. KOPLJE XVIII st. (?)  
Bodilo od željeza dugo, usko, listoliko sa slabo naglašenim grebenom i kraćim tuljcem. Motka nedostaje.

Dulj. 79 cm  
Inv. br. 494.  
Tabla 32.

279. KOPLJE tursko XVIII st.  
Bodilo od željeza dvobrido, s jakim grebenom i duljim tuljcem. U donjem dijelu bodila s obje strane vidljivi tragovi zlatne žice. Motka nedostaje.  
Dulj. 39,3 cm  
Inv. br. 492.  
Tabla 31.
280. KOPLJE tursko XVIII st.  
Bodilo od željeza dvobrido s jakim grebenom. Donji kutovi oštrice probijeni kružnim otvorom. Na vratu tuljca prstenasta profilacija a u donjem dijelu tri kružna proboja. Motka nedostaje.  
Dulj. 31,5 cm  
Inv. br. 493.  
Tabla 31.
281. KOPLJE tursko 1773/74. g.  
Bodilo od željeza trobrido s graviranim i tauširanim ukrasom stiliziranog cvijeća u spiralnoj vitici iznad koje je arapski natpis na turskom jeziku s godinom. Zapis u prijevodu glasi: »Izradio Đorđe, vlasnik Muhamed 1187«. Vrat od željeza s jabukom nastavlja se u tuljac. Na jabuci i na gornjem dijelu tuljca ukras dvostrukih kosih crta. Uz donji rub tri proboja. Motka nedostaje. Kupljeno od Milana Praunspergera u Zagrebu 1940. g.  
Dulj. 14 cm  
Inv. br. 2838.  
Tabla 31.
282. KOPLJE tursko XVIII st.  
Bodilo od željeza četverobrido s manjom jabukom na vratu. Tuljac zaobljen sa četiri proboja. Motka nedostaje.  
Dulj. 46,2 cm  
Inv. br. 19446.  
Tabla 31.
283. KOPLJE tursko XVIII st.  
Bodilo od željeza četverobrido s profilacijom na vratu i oblim tuljcem. Motka nedostaje.  
Dulj. 35,6 cm  
Inv. br. 19445.  
Tabla 31.



284. KOPLJE tursko XVIII st.  
Bodilo od željeza trobrido s profilacijom na vratu. Tuljac sa šest proboja. Motka nedostaje.  
Dulj. 52 cm  
Inv. br. 19447.  
Tabla 31.
285. KOPLJE tursko 1787/88. g.  
Bodilo od željeza trobrido s mjedenom jabukom na vratu na kojoj je arapski zapis na turskom jeziku. Tuljac od mjedi sa šest proboja i godinom 1202. po Hidžri. Motka nedostaje.  
Dulj. 69 cm  
Inv. br. 19448.  
Tabla 31.
286. KOPLJE tursko XVIII st.  
Bodilo od željeza trobrido s duljim tuljcem koji je ukrašen s dva reljefna niza valovitih crta i rezbarenim mjedenim limom. U sredini tuljca manja rascijepljena mjedena jabuka. Motka nedostaje.  
Dulj. 51 cm  
Inv. br. 19450.  
Tabla 31.
287. KOPLJE tursko XVIII st.  
Bodilo od željeza trobrido s vratom koji ima oblik triju spojenih kocki s kuglicom na završetku. Tuljac dulji s ostatkom motke i većom jabukom od mjedi.  
Dulj. 70 cm  
Inv. br. 19449.  
Tabla 31.
288. KOPLJE tursko konjaničko XVIII st.  
Bodilo od željeza dvobrido, trokutasto, kraće s jakim grebenom, čunjastim tuljcem na kojemu su dvije duge šine za nasad. Na tuljcu vidljivi tragovi pozlate. Motka nedostaje.  
Darovao Salamon iz Karlovca 1902.  
Dubovac kraj Karlovca.  
Dulj. 56,5 cm  
Inv. br. 1002.  
Tabla 31.
289. KOPLJE tursko XVIII st.  
Bodilo od željeza kraće, dvobrido s grebenom na vitkom vratu koji se proširuje u tuljac sa šinama za nasad. Motka djelomično sačuvana.

Dulj. bodila bez šina 18 cm, cjel. dulj. 46 cm  
Inv. br. 19456.  
Tabla 32.

290. KOPLJE tursko (mizdrak)  
Bodilo od željeza usko, s grebenom i oblim tuljcem na čijem je kraju jabuka. Motka nedostaje.  
Kupljeno od Trifuna Mesarovića 1913. g.  
Manastir Grgeteg.  
Dulj. 28 cm  
Inv. br. 1966.  
Tabla 31.
291. KOPLJE tursko  
Bodilo od željeza s duljim, trokutastim, dvobridim sječivom sa slabo naglašenim grebenom. Vrat tanji s profilacijom u obliku loptice i zaobljenim tuljcem. Na donjem rubu tuljca proboj za učvršćivanje na motku. Motka nedostaje.  
Dulj. 39 cm  
Inv. br. 19457.  
Tabla 31.
292. KOPLJE tursko  
Bodilo od željeza trokrako. Kraci žlijebljeni, a pri dnu je probijen arapski zapis koji u prijevodu glasi: »O Bože«. Vrat s trostrukom prstenastom profilacijom proširuje se u tuljac. Motka nedostaje.  
Dulj. 49 cm  
Inv. br. 19475.  
Tabla 31.
293. KOPLJE pješadijskog oficira XVIII st.  
Bodilo od željeza listoliko s jačim grebenom i snažnim četverobridim vrškom. Tuljac fasetiran. Motka nedostaje.  
Dulj. 25,5 cm  
Inv. br. 19451.  
Tabla 29.
294. KOPLJE oficirsko XVIII st.  
Bodilo od željeza listoliko, s blago naglašenim grebenom. Tuljac širi s trokutastim probojem. Motka obla, u gornjem dijelu omotana tkaninom sa četiri uže šine za nasad.  
Dulj bodila 31,5 cm, cjel. dulj. 164 cm  
Inv. br. 20452.  
Tabla 32.

295. KOPLJE austrijskog ulana XIX st.  
 Bodilo od željeza usko, dvobrido s jakim grebenom. Tuljac kraći, koničan s dva kružna proboja. Motka nedostaje.  
 Darovao prof. Ferdo Koch 1904. g.  
 Dulj. 29 cm  
 Inv. br. 1062.
296. KOPLJE austrijskog ulana (M 1864) 2/2 XIX st.  
 Bodilo od željeza dvobrido s jakim grebenom, kraćim vratom i jabukom, učvršćeno pomoću četiri šine na oblu, drvenu motku sa zašiljenim, okovanim završetkom. Na jabuci ser. br. 551.  
 Iz Ratnog muzeja.  
 Dulj. bodila sa šinama 81,5 cm, cjel. dulj. 222,5 cm  
 Inv. br. 11537.
297. KOPLJE austrijskog ulana (M 1864) 2/2 XIX st.  
 Bodilo od željeza dvobrido s jakim grebenom. Tuljac u obliku čunja s jabukom i duljim šinama za nasad. Motka drvena, zaobljena, zašiljena i okovana na kraju. Na jabuci ser. br. 145.  
 Kupljeno od Milana Praunspurgera u Zagrebu 1940. g.  
 Dulj. bodila sa šinama 82 cm, cjel. dulj. 262 cm  
 Inv. br. 2829.
298. KOPLJE austrijskog ulana (M 1864) 2/2 XIX st.  
 Opis kao kod kat. br. 242.  
 Na okovu motke nečitljiv ser. br. i šifre.  
 Kupljeno od Milana Praunspurgera u Zagrebu 1940. g.  
 Dulj. bodila sa šinama 82 cm, cjel. dulj. 260 cm  
 Inv. br. 19499.  
 Tabla 33.
299. KOPLJE XIX st.  
 Bodilo od željeza četverobrido s vitkim tuljcem koji završava štitnikom. Šine dulje. Na vanjskoj šini tri ušice za učvršćivanje zastavice i dva koluta za privješanje. Motka drvena duga, okovana na kraju. Na okovu ser. br. 251.  
 Bodilo 23,5 cm, sa šinama 64,5 cm, cjel. dulj. 295 cm  
 Inv. br. 20451.  
 Tabla 33.
300. KOPLJE austrougarskog ulana (M 1874) 2/2 XIX st.  
 Bodilo od željeza dvobrido s jakim grebenom, tuljcem, štitnikom i šinama za nasad. Motka drvena, obla, zašiljena i okovana na kraju. Na okovu ser. br., šifre kao i žig s dvoglavim orlom. Motka opasana remenom i duljom kožnom petljom.

Iz Ratnog muzeja.  
 Duljina bodila sa šinama 55 cm, cjel. dulj. 280 cm  
 Inv. br. 11536.  
 Tabla 33.

301. KOPLJE austrougarskog ulana (M 1874) 2/2 XIX st.  
 Opis kao kod kat. br. 244.  
 Dulj. bodila sa šinama 55 cm, cjel. dulj. 280 cm  
 Inv. br. 19500.
302. KOPLJE ruskog kozaka (?) XIX st.  
 Bodilo od željeza kratko, četverobrido s tuljcem. Motka drvena, obla, zašiljena. Okov na kraju nedostaje.  
 Dulj. bodila 13 cm, cjel. dulj. 232 cm  
 Inv. br. 1175.  
 Tabla 33.
303. KOPLJE ruskog kozaka (?) XIX/XX st.  
 Bodilo od čelika trobrido, usječeno, učvršćeno na zaobljenu drvenu motku uz pomoć kraćih šina. Na donjem dijelu koplja ser. br. 19548.  
 Bodilo sa šinama 32 cm, cjel. dulj. 146 cm  
 Inv. br. 20454.  
 Tabla 33.
304. KOPLJE ruskog kozaka I svjetski rat.  
 Bodilo od čelika trobrido, usječeno, usađeno u šuplju, oblu cijev koja je u donjem dijelu presvučena grubom tkaninom. Na mjeđenom prstenu uz presvlaku oznaka 1914. Na donjem dijelu koplja ser. br. 74289.  
 Predao karlovački pješački puk 1919. g.  
 Dulj. bodila 10 cm, cjel. dulj. 292 cm  
 Inv. br. 2150.
305. KOPLJE ruskog kozaka I svjetski rat.  
 Bodilo od čelika trobrido, usječeno, usađeno u šuplju oblu cijev. Cijev manjkava. Na donjem dijelu koplja ser. br. 69118.  
 Dulj. bodila 10 cm, cjel. dulj. 154,5 cm  
 Inv. br. 20453.
306. KOPLJE ukrasno Isfahan, XIX st.  
 Bodilo od čelika s dva valovita kraka. Pri dnu orijentalni ukras. Tuljac vitak, dulji, ukrašen. Motka nedostaje.  
 Dulj. 49,7 cm  
 Inv. br. 19476.  
 Tabla 33.

307. KOPLJE ukrasno Isfahan, XIX st.  
 Bodilo od čelika trokrako. Srednji krak ravan a bocni kraci valoviti. Pri dnu orijentalni ukras. Tuljac vitak, dulji, ukrašen. Motka nedostaje.  
 Dulj. 49,5 cm  
 Inv. br. 19477.  
 Tabla 33.
308. KOPLJE ukrasno Isfahan, XIX st.  
 Bodilo od čelika dvokrako s tuljcem, ukrašeno u cijeloj površini tauširanom srebrnom žicom.  
 Dulj. 48 cm  
 Inv. br. 19478.  
 Tabla 33.
309. KOPLJE ukrasno Isfahan, XIX st.  
 Bodilo od željeza dvokrako, s tauširanim srebrnim ukrasom. Tuljac zaobljen s prstenastom profilacijom. Motka drvena u gornjem i donjem dijelu presvučena kožom.  
 Dulj. bodila 47,5 cm, cjel. dulj. 152,5 cm  
 Inv. br. 19491.
310. KOPLJE Isfahan, XIX st.  
 Bodilo od željeza listoliko s jakim grebenom, probijeno. Tuljac kraći, oštećen. Motka nedostaje.  
 Darovao Antun Bukvić, tehnički savjetnik u Sisku 1911. g.  
 Dubočac, Sava.  
 Dulj. 27,5 cm  
 Inv. br. 1887.  
 Tabla 33.
311. KOPLJE  
 Bodilo od željeza listoliko, sa širokim grebenom koji se nastavlja u dulji tuljac. Motka nedostaje.  
 Dulj. 40 cm  
 Inv. br. 19455.  
 Tabla 33.
312. KOPLJE  
 Bodilo od željeza listoliko sa širokim grebenom koji je na prijelazu u tuljac označen sa po dvije vodoravne dvostruke crte. Tuljac probijen. Bodilo oštećeno. Motka nedostaje.  
 Darovao Kulturno-tehnički odsjek kraljevske zemaljske vlade 1908. g.  
 Struga, 1908. g.  
 Dulj. 38,5 cm  
 Inv. br. 1651.  
 Tabla 33.

### 313. KOPLJE

Bodilo od željeza trokutasto, dvobrido s grebenom po sredini i tuljcem. Na dnu tuljca prsten s vodoravnim kracima s nazubljenim donjim rubom. Na prednjoj strani prstena kružni proboj za učvršćivanje na motku. Motka nedostaje. Tuljac veoma oštećen.  
 Darovao Antun Bukvić, tehnički savjetnik u Sisku 1912. g.  
 Dubočac, Sava.  
 Dulj. 43 cm  
 Inv. br. 1895.  
 Tabla 32.

### 314. KOPLJE

Bodilo od željeza dvobrido, trokutasto s naglašenim grebenom i fasetiranim tuljcem uz koji su privarene dvije izvijene kuke. Sine za učvršćivanje na motku kraće. Motka nedostaje.  
 Dulj. 36,8 cm  
 Inv. br. 20456.  
 Tabla 32.

### 315. ŠILJAK Isfahan, XIX st.

Bodilo od čelika asimetrično s povijenom kukom na zaobljenom dršku s prstenastim profilacijama. Mjedeni završetak u obliku fantastične životinje zapravo je držak stileta učvršćenog zavojnicama u šuplji držak. Svi dijelovi ukrašeni jetkanom orijentalnom ornamentikom.  
 Iz Ratnog muzeja.  
 Cjel. dulj. 46 cm, dulj. stileta 27,5 cm  
 Inv. br. 19481.  
 Tabla 33.

## PARTIZANE

### 316. PARTIZANA XV st.

Bodilo od željeza šire, dvobrido sa slabo naglašenim grebenom. Na kraćem oblom vratu širi ravno pruženi kraci. Tuljac fasetiran s kraćim odlomljenim šinama. Motka drvena, novija, fasetirana.  
 Krk.  
 Dulj. sječiva 49,5 cm, cjel. dulj. 150 cm  
 Inv. br. 481.  
 Tabla 34.

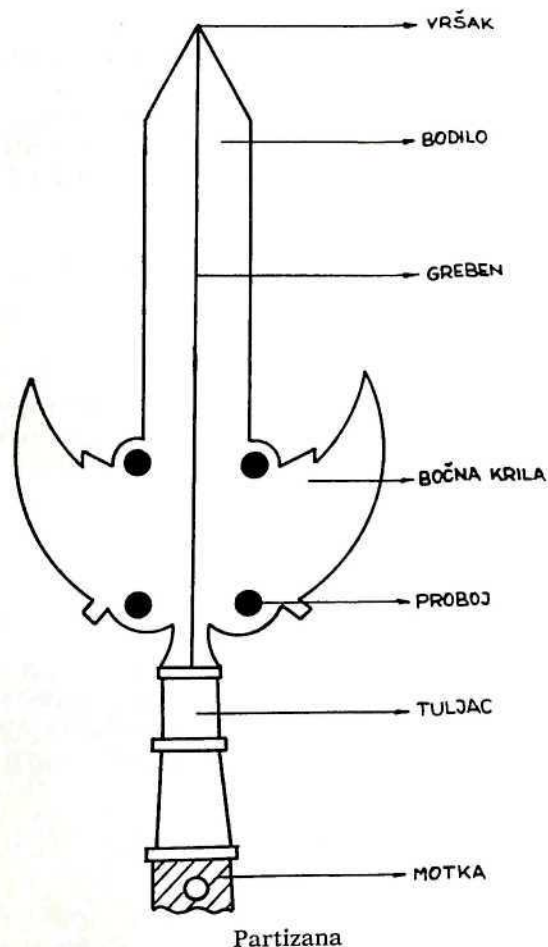

317. PARTIZANA (Ochsenszunge)

XV/XVI st.

Bodilo od željeza dugo, trokutasto s blago naglašenim grebenom i fasetiranim tuljcem. Motka nedostaje.

Darovala Agneza Vežić 1896. g.

Končanica.

Dulj. 51,5 cm

Inv. br. 541.

Tabla 34.

318. PARTIZANA (Ochsenszunge)

XV/XVI st.

Bodilo od željeza dugo, trokutasto s blago naglašenim grebenom i fasetiranim tuljcem koji je na rubu probijen. Motka nedostaje. Kupljeno od firme Mandl i Schlesinger 1909. g.

Šira okolica Vinkovaca.

Dulj. 52,5 cm

Inv. br. 1758.

Tabla 34.

319. PARTIZANA (Knebelspiess)

XVI st.

Koplje dvobridno trokutasto s grebenom. Vrat kraći s trokutastim »krilima« i fasetiranim tuljcem. Motka nedostaje.

Dulj. 51,5 cm

Inv. br. 19466

Tabla 34.

320. PARTIZANA (runka)

XVI st.

Bodilo od željeza dugo, četverobridno s uskim prema gore izvijenim »krilima«. Tuljac fasetiran s kraćim šinama. Motka drvena presvučena u cijelosti u crveni baršun i okovana gustim nizom mjedenih zakovica. U gornjem dijelu jedna manja i jedna veća resa.

Dulj. bodila 83 cm, cjel. dulj. 240,5 cm

Inv. br. 19494.

Tabla 34.

321. PARTIZANA

XVI st.

Bodilo od željeza dugo, trokutasto, dvobridno s grebenom i manjim bočnim »krilima« koja su s donje strane nazupčana. Tuljac zaobljen nasaden na drvenu motku s prstenastim profilacijama od kojih su tri donje na bridovima ukrašene ukucanim čavlima. Kupljeno od Vladana Desnice 1948/49. g. Iz zbirke u Grčkom Islamu.

Bodilo 85,5 cm, cjel. dulj. 230 cm

Inv. br. 9405.

Tabla 34.

322. PARTIZANA

1650. g.

Bodilo od željeza široko, kratko s grebenom i manjim bočnim »krilima«. S obje strane bodila gravirani prikaz dvoglavog orla s godinom 1650. a na proširenom dijelu trofejni znakovi s medaljonom u kojem je prikaz grifona. Vidljivi tragovi pozlate. Vrat profiliran i fasetiran s kraćim šinama. Motka drvena novija, prelomljena.

Dulj. bodila 41 cm, cjel. dulj. 87 cm

Inv. br. 479.

Tabla 34.

323. PARTIZANA XVII/XVIII st.  
Bodilo od željeza kratko, široko s grebenom i manjim prema gore izvijenim bočnim »krilima«. S prednje strane ugravirani trofejni znakovi s konjanikom. Na poleđini u okruglom medaljonu prikaz utvrde te prazno ovalno polje okruženo trofejnim znacima. Tuljac s loptastom profilacijom i graviranim koncentričnim crtama nasaden pomoću kratkih šina na zaobljenu drvenu motku.  
Dulj. bodila 56 cm, cjel. dulj. 188 cm  
Inv. br. 2827.  
Tabla 34.
324. PARTIZANA Venecija (?) XVIII st.  
Bodilo od željeza šire, dvobrido s blago naglašenim grebenom, četverobridim vrškom i manjim bočnim »krilima«. S jedne strane ugravirani ženski lik pod baldahinom s lukom u desnoj i mačem u lijevoj ruci (sv. Katarina). S desne strane lika uska dvokatna kula. Na »krilima« veće perforacije i ugravirani trofejni znaci. Na naličju nevjesto gravirani životinjski likovi (lav i labud s trofejnim znacima). Tuljac s prstenastim profilacijama, kratkim šinama i ostacima drvene motke. Na tuljcu crvenkasta tkanina s manjim resama na rubovima.  
Dulj. 46,5 cm  
Inv. br. 480.  
Tabla 35.
325. PARTIZANA oficirska XVIII st.  
Bodilo od željeza šire, dvobrido s blago naglašenim grebenom. Vršak produljen i pojačan. Bočna »krila« polumjesečasta s dekorativnim, profiliranim rubovima s četiri proboja. Tuljac s tri prstenaste profilacije nasaden na drvenu motku omotanu kožom koja je prikucana nizom većih mjedenih zakovica. U gornjem dijelu drška zlatna resa.  
Dulj. bodila 28 cm, cjel. dulj. 78 cm  
Inv. br. 20457.  
Tabla 34.
326. PARTIZANA pruskog pješadijskog oficira 2/2 XVIII st.  
Bodilo od željeza šire, dvobrido s grebenom i četverobridim vrškom. U donjem dijelu sa svake strane po tri šiljka. Gornji i donji šiljci savijeni u suprotnim pravcima a srednji s valovitim bridom ravno pruženi. Tuljac s prstenastim profilacijama i duljim šinama. Motka nedostaje. S jedne strane sječiva natpis: COMPAGNIE N° 2, a s druge: REGIMENT VON PRINC GEORGE.  
Duljina bodila s duljom šinom 80 cm  
Inv. br. 19469.  
Tabla 35.

327. PARTIZANA ukrasna XIX st.  
Bodilo od željeza trokutasto s valovitom oštricom i bočnim »krilima«. Površina ukrašena viticama. Tuljac u obliku trokuta nasaden na drvenu motku koja je u gornjem dijelu presvučena zelenim baršunom s gustim nizom ukucanih čavala. Na gornjem rubu presvlake zelene vunene rese.  
Dulj. bodila 53 cm, cjel. dulj. 105 cm  
Inv. br. 19484.  
Tabla 35.
328. PARTIZANA ukrasna XIX st.  
Bodilo od željeza četverobrido s usađenim ornamentiranim nastavkom u obliku srpa i tuljcem na kojem je fasetirani prsten. Motka drvena, obla, presvučena djelomično u kožu učvršćenu mjedenim zakovicama, ukrašena manjom crvenom resom.  
Iz Ratnog muzeja.  
Dulj. bodila 66,5 cm, cjel. dulj. 217 cm  
Inv. br. 11535.  
Tabla 35.
329. PARTIZANA ukrasna XIX st.  
Opis isti kao kod kat. br. 327.  
Dulj. bodila 54,5 cm, cjel. dulj. 221 cm  
Inv. br. 19496.
330. PARTIZANA  
Bodilo od željeza dvobrido s jakim grebenom i manjim bočnim »krilima«. Tuljac fasetiran s duljim šinama. Motka drvena, prelomljena.  
Iz Ratnog muzeja.  
Dulj. bodila 106 cm, cjel. dulj. 124 cm  
Inv. br. 19493.  
Tabla 35.

## KORZEKE

331. KORZEKA XV/XVI st.  
Bodilo od željeza trokutasto s grebenom i kracim bočnim kracima nazubljenih donjih rubova. Na kracima također grebeni. Tuljac fasetiran. Šine kraće, odlomljene, učvršćene na noviju, drvenu, fasetiranu motku. Na sječivu s obje strane utisnut žig. Dulj. sječiva sa šinama 68,5 cm, cjel. dulj. 208 cm  
Inv. br. 18271.  
Tabla 35.
332. KORZEKA XV/XVI st.  
Bodilo od željeza trokutasto s grebenom i bočnim kracima nazubljenih donjih rubova. Na bočnim kracima grebeni. Tuljac fasetiran. Motka drvena, zaobljena, učvršćena s tri šine na kojima su fasetirane zakovice. Na srednjem kraku utisnut s obje strane žig. Kupljeno od Milana Praunspergera u Zagrebu 1940. g. Dulj. sječiva bez šina 50 cm, cjel. dulj. 219,5 cm  
Inv. br. 2828  
Tabla 35.
333. KORZEKA (spetum) Italija (?) sred. XVI st.  
Bodilo od željeza dugo, četverobridno s bočnim, srpasto povijenim »krilima«. Tuljac fasetiran nasaden na noviju drvenu motku pomoću kraćih šina. Dulj. sječiva 64 cm, cjel. dulj. 221 cm  
Inv. br. 19483.  
Tabla 35.
334. KORZEKA (spetum) Italija (?) sred. XVI st.  
Bodilo od željeza dugo, četverobridno s dva bočna srpasta kraka koji su na vrhovima stanjeni i zašiljeni. Donji rubovi krakova su nazubljeni. Šine duge učvršćene na noviju drvenu motku na koju su u cijeloj duljini ukucani čavli. Kupljeno od Vladana Desnice 1948/49. g. Iz zbirke u Grčkom Islamu. Dulj. sječiva 75 cm, cjel. dulj. 249 cm  
Inv. br. 9410.

## SPONTONI

335. SPONTON oficirski XVIII st.  
Bodilo od čelika šire, listoliko sa slabo naglašenim grebenom. Tuljac tanji, zaobljen s ostacima drvene motke. Dulj 42 cm  
Inv. br. 11531.
336. SPONTON oficirski XVIII st.  
Opis kao kod kat. br. 335. Dulj. 42 cm  
Inv. br. 19465.  
Tabla 32.
337. SPONTON oficirski XVIII st.  
Bodilo od čelika, šire, listoliko sa slabo naglašenim grebenom. Tuljac dulji, obao, probijen. Motka nedostaje. Dulj. 39 cm  
Inv. br. 19461.  
Tabla 32.
338. SPONTON oficirski XVIII st.  
Bodilo od čelika šire, listoliko sa slabo naglašenim grebenom i tanjim tuljcem. Motka nedostaje. Dulj. 35 cm  
Inv. br. 19462.
339. SPONTON oficirski XVIII st.  
Bodilo od čelika šire, listoliko sa slabo naglašenim grebenom i tanjim tuljcem. Motka nedostaje. Dulj. 35,5 cm  
Inv. br. 19463.
340. SPONTON oficirski XVIII st.  
Opis kao kat. br. 339. Dulj. 35,5 cm  
Inv. br. 19464.  
Tabla 32.
341. SPONTON ukrasni XVIII st.  
Bodilo od željeza u obliku jezika ukrašeno s jedne strane habsburškim grbom a s druge ukrštenim gredama. Tuljac s kraćim šinama i ostacima drvene motke koja je presvučena smeđim baršunom. Na rubu presvlake zelenkasta resa. Dulj. bodila 79 cm, cjel. dulj. 90 cm  
Inv. br. 19497.  
Tabla 32.

342. SPONTON — PARTIZANA ukrasna XIX st.  
 Bodilo od željeza šire, dvobrido s jetkanim neorenesansnim ukrasom. Vrat sužen s bočnim dvokrakim »krilima« na kojima je s obje strane jetkani ukras dvoglavog orla. Na licu sječiva utisnut žig križa s točkicom. Tuljac s dijelom drvene motke koja je presvučena u smeđi baršun s resom. Na motku zakovane s dvije strane uske šine.  
 Iz Ratnog muzeja.  
 Dulj. 92,5 cm  
 Inv. br. 19470.  
 Tabla 32.

### VILE JURIŠNE

343. VILE JURIŠNE dvostruke (doppelte Sturmleitergabel) Italija, XVII st.  
 Vile od željeza s dva duga četverobrida kraka i kraćim šiljcima od kojih je jedan šiljak polumjesečast a drugi u obliku kuke. Tuljac kraći profiliran s kraćom šinom (jedna šina odlomljena). Motka nedostaje.  
 Dulj. 48 cm  
 Inv. br. 19474  
 Tabla 28.

### IMENIK DAROVATELJA I BIVŠIH VLASNIKA

- Andrić M., buzdovan, kat. br. 50  
 Antunović Fil., nadžak, kat. br. 193  
 Badovinac Nikola, sjekira, kat. br. 150  
 Bator H., topuz, kat. br. 2  
 kosa bojna, kat. br. 249  
 Belčić Vj., buzdovan, kat. br. 91  
 Beluš, buzdovan, kat. br. 66  
 Brdar Ivan, buzdovan, kat. br. 110  
 Breček Beširović Ivan, topuz, kat. br. 35  
 buzdovan, kat. br. 106  
 Brunšmid dr Josip, topuz, kat. br. 9  
 žezlo, kat. br. 125  
 Bukvić Antun, nadžak, kat. br. 183.  
 koplje, kat. br. 263, 264, 277, 310, 313  
 Cepelić Milko, helebarda, kat. br. 207  
 Ciprić Marko, nadžak, kat. br. 172  
 Crnjenović L., buzdovan, kat. br. 55  
 Cuculić Milorad, topuz, kat. br. 38  
 Černy Rudolf, drenovača, kat. br. 42  
 Čobanić dr R., buzdovan, kat. br. 76  
 Desnica Vladan, buzdovan, kat. br. 70  
 sjekira, kat. br. 130, 131, 132  
 helebarda, kat. br. 208, 209  
 partizana, kat. br. 321  
 korzeka, kat. br. 334  
 kosa bojna, kat. br. 251  
 Dozet Ilija, buzdovan, kat. br. 63  
 Društvo »Siscia«, nadžak, kat. br. 175, 178  
 Družak Nikola i Marija, topuz, kat. br. 36  
 Fabian Franjo, helebarda, kat. br. 203  
 Fabijan Eugen, helebarda, kat. br. 231  
 Ferić Albert od Hudogbitka, topuz, kat. br. 40  
 Fischer Sg., topuz, kat. br. 23  
 Fonova zbirka, buzdovan, kat. br. 87  
 nadžak, kat. br. 192  
 glefa, kat. br. 242  
 Franjetić Radoslav, sjekira, kat. br. 139, 140  
 koplje, kat. br. 257  
 Gajeva zbirka, topuz, kat. br. 6  
 buzdovan, kat. br. 71  
 Građevni ured u Mitrovici, koplje, kat. br. 268  
 Griesbach Đ., buzdovan, kat. br. 47  
 Gržetić dr Nikola, topuz, kat. br. 12  
 Gundrum dr Fran, topuz, kat. br. 20, 31  
 nadžak, kat. br. 177  
 sjekira, kat. br. 134  
 mlaz, kat. br. 129  
 koplje, kat. br. 272  
 Guteša Ilija, sjekira, kat. br. 148  
 Haupt Đuro, topuz, kat. br. 14

sjekira, kat. br. 135  
 kugla od mlata, kat. br. 127  
 kosa bojna, kat. br. 250  
 Horvat Levin, topuz, kat. br. 13  
 Horvat Petar, žezlo, kat. br. 117  
 Hreljanović Vuk, buzdovan, kat. br. 67  
 Hunka Oskar, buzdovan, kat. br. 78  
 Janković Nikola, koplje, kat. br. 269  
 Jiroušek ing Fr., topuz, kat. br. 17  
 Juretić Mijo, glefa, kat. br. 245  
 Jurković Ivan, buzdovan, kat. br. 45, 102, 103  
 Kendel Filip, koplje, kat. br. 256  
 Ključec Josip, buzdovan, kat. br. 73  
 Koch prof Ferdo, koplje, kat. br. 295  
 Kohn Salamon, topuz, kat. br. 34  
 Kotur Jovan, buzdovan, kat. br. 86  
 Kralj. oruž. zapovjedništvo Zagreb, glefa, kat. br. 244  
 Kukuljevićeva zbirka, topuz, kat. br. 1  
 Kulturno-tehnički odjel Kr. zem. vlade u Zagrebu, nadžak, kat. br. 181  
 koplje, kat. br. 312  
 Kulmerova zbirka, batina, kat. br. 44  
 Kušević Antun, topuz, kat. br. 25  
 Mandl i Schlesinger, topuz, kat. br. 11  
 sjekira, kat. br. 133  
 koplje, kat. br. 274  
 partizana, kat. br. 318  
 Mark Ante, topuz, kat. br. 19  
 Mesarović Trifun, buzdovan, kat. br. 80  
 koplje, kat. br. 290  
 Milošević Ćiril i Tkalčić Stjepan, helebarda, kat. br. 230  
 Mitrović Antun, nadžak, kat. br. 184  
 Moses Š., sjekira, kat. br. 168  
 Nedić Martin, nadžak, kat. br. 176  
 Noršić Josip, topuz, kat. br. 39  
 Općinsko poglavarstvo — Bregi, buzdovan, kat. br. 69  
 Ostriž Stjepan, koplje, kat. br. 266  
 Pajlok Ivan, topuz, kat. br. 30  
 buzdovan, kat. br. 94  
 sjekira, kat. br. 145, 146  
 helebarda, kat. br. 205  
 Pleli Adolf, glefa, kat. br. 241  
 Podhorsky arh., koplje, kat. br. 237  
 Praunspengerova zbirka, topuz, kat. br. 7, 8, 28, 29, 32, 33, 41, 43  
 buzdovan, kat. br. 46, 48, 49, 65, 90, 98, 101  
 nadžak, kat. br. 174, 185, 187, 194  
 sjekira, kat. br. 138, 142, 144, 163  
 mlat, kat. br. 126  
 koplje, kat. br. 254, 281, 297, 298  
 Quadri, koplje, kat. br. 267  
 Rabar Ivan, topuz, kat. br. 18  
 Ratni muzej, buzdovan, kat. br. 64, 72  
 sjekira, kat. br. 151, 152, 155, 156  
 koplje, kat. br. 296, 300, 315  
 helebarda, kat. br. 201, 206, 210, 220, 235, 236  
 partizana, kat. br. 328, 330  
 sponton partizana, kat. br. 342

Sabljari Mijat, topuz, kat. br. 4, 37  
 buzdovan, kat. br. 81, 108  
 žezlo, kat. br. 118, 119  
 Salamon, koplje, kat. br. 288  
 Salis Seewis, žezlo, kat. br. 121  
 Schmiederer Josip, sjekira, kat. br. 137  
 sječka, kat. br. 247  
 Schwieger Rich., buzdovan, kat. br. 54  
 Simatović Miloš, topuz, kat. br. 3  
 Steidel Josip, buzdovan, kat. br. 52  
 Stojanović Sofija, topuz, kat. br. 5  
 Tkalčić Ivša, helebarda, kat. br. 215, 225, 226  
 Torbica M., buzdovan, kat. br. 62  
 Uhernik Andrija, buzdovan, kat. br. 75  
 Tompak Stjepan, buzdovan, kat. br. 88  
 sjekira, kat. br. 136  
 Vežić Agneza, partizana, kat. br. 317  
 Vlašić Nikodem, topuz, kat. br. 10, 16  
 buzdovan, kat. br. 56  
 nadžak, kat. br. 179, 180, 182  
 kosa bojna, kat. br. 252  
 Vukašinović Ml., topuz, kat. br. 22  
 Vukelić Joso, buzdovan, kat. br. 104  
 koplje, kat. br. 260  
 Zucec Đuro, buzdovan, kat. br. 60

#### NALAZISTA

Aljmaš, sjekira, kat. br. 137  
 Baćinska Brda kod Dubice, nadžak, kat. br. 172  
 Banoštor, buzdovan, kat. br. 51  
 Bosiljevo, buzdovan, kat. br. 60  
 Bosna, nadžak, kat. br. 176  
 Bregi kod Ivanića, buzdovan, kat. br. 69  
 Brinje, helebarda, kat. br. 231  
 Budindol u Zagorju, žezlo, kat. br. 117  
 Cabuna, sjekira, kat. br. 136  
 Čazma (okolica), topuz, kat. br. 19  
 Čiče — Zelin, topuz, kat. br. 40  
 Dalj, topuz, kat. br. 2, 16  
 Deč, buzdovan, kat. br. 63  
 Dubočac — Sava, koplje, kat. br. 277, 310, 313  
 Dubovac kraj Karlovca, koplje, kat. br. 288  
 Duga Resa, buzdovan, kat. br. 103  
 Đakovo — regulacija Jošave, sjekira, kat. br. 139, 140  
 koplje, kat. br. 257  
 Đurđevac, koplje, kat. br. 273  
 Erdut, kosa bojna, kat. br. 249  
 Generalski Stol, topuz, kat. br. 37  
 Gornje Malunje, helebarda, kat. br. 203  
 Grgeteg — manastir, koplje, kat. br. 290  
 Grobničko Polje — Rijeka, buzdovan, kat. br. 110  
 Grubišno Polje, topuz, kat. br. 25



Hrvatska, topuz, kat. br. 15  
Jablanac, koplje, kat. br. 260  
Krčedin, Janda, koplje, kat. br. 256  
Ludbreg, topuz, kat. br. 17  
Kobaš, nadžak, kat. br. 183  
Končanica, partizana, kat. br. 317  
Koprivnica, koplje, kat. br. 210  
Krč — oranica kod Kutnjaka, topuz, kat. br. 23  
Krk, partizana, kat. br. 316  
Ledenice gradina u Primorju, žezlo, kat. br. 118  
Ležimir, buzdovan, kat. br. 54  
Mađarska, topuz, kat. br. 12, 24  
    sjekira, kat. br. 159  
Markušica, kosa bojna, kat. br. 252  
Mirkovci, žezlo, kat. br. 125  
Mitrovica, buzdovan, kat. br. 76  
Moslavina, topuz, kat. br. 35  
    buzdovan, kat. br. 62, 106  
Novoselo, nadžak, kat. br. 179  
Nuštar, koplje, kat. br. 259  
Obrovac, žezlo, kat. br. 119  
Ogulin — šuma na Kleku, buzdovan, kat. br. 102  
Orlovac — šuma kod Beketinaca, helebarda, kat. br. 207  
Osavica — tri kilometra ispod Kobaša, korito Save, koplje, kat. br. 264  
Osijek, glefa, kat. br. 241  
Pčelić, buzdovan, kat. br. 88  
Plaški, buzdovan, kat. br. 45  
Raić — regulacija Struga, nadžak, kat. br. 181  
Ruma, koplje, kat. br. 268  
Senj, buzdovan, kat. br. 67, 81  
Sibinj, glefa, kat. br. 245  
Sikovac povrh Bosanskog Broda, jaružanje Save, koplje, kat. br. 263  
Sisak, sjekira, kat. br. 168  
Sisak — Kupa, topuz, kat. br. 34, 38, 39  
    buzdovan, kat. br. 66  
    nadžak, kat. br. 175, 178  
Sotin, topuz, kat. br. 14  
    buzdovan, kat. br. 55, 56  
    nadžak, kat. br. 180, 182  
    sjekira, kat. br. 135  
    kugla od mlata, kat. br. 127  
Sjev. Srbija uz Savu, topuz, kat. br. 22  
Sredac, (Bugarska), nadžak, kat. br. 193  
Srpska Mitrovica, buzdovan, kat. br. 47  
Starec, ruševina kod Velikog Kalnika, koplje, kat. br. 272  
Struga, koplje, kat. br. 312  
Surčin — kraj Save, topuz, kat. br. 3  
Suvaja, koplje, kat. br. 267  
Sveta Helena kod Daruvara, buzdovan, kat. br. 91  
Svračkovo Selo, buzdovan, kat. br. 108  
Tomičića Gradina kod Ričice u Lici, topuz, kat. br. 4  
Tompojevci, nadžak, kat. br. 184  
Topolovac, topuz, kat. br. 20  
Trpinja, topuz, kat. br. 18  
Ušće (Srbija, nasuprot Kupinova), buzdovan, kat. br. 84  
Varna — okolica (Bugarska), nadžak, kat. br. 177  
Veliki Raven, topuz, kat. br. 31  
    mlat, kat. br. 129

Vinkovci, topuz, kat. br. 5, 9, 11  
    sjekira, kat. br. 133  
    koplje, kat. br. 274  
    partizana, kat. br. 318  
Virje, buzdovan, kat. br. 52  
Vojka, buzdovan, kat. br. 80  
Vukovar, topuz, kat. br. 10  
    kosa bojna, kat. br. 252  
Vukovar — Vučedol, buzdovan, kat. br. 50  
Zagorje, topuz, kat. br. 13  
Zagreb, helebarda, kat. br. 215, 225, 226  
Zagreb — Opatovina, helebarda, kat. br. 205

## Zusammenfassung

### STREITKOLBEN

Bei den jugoslawischen Völkern werden zwei Namen für ein und dieselbe Waffengattung gebraucht: **topuz** und **buzdovan**. In der neueren Literatur wird der Name **topuz** für den sog. Morgenstern angewendet und **buzdovan** für jenen Streitkolben, dessen Körper in Federn aufgeteilt ist. Zum Fundus des Povijesni muzej Hrvatske (PMH — Historisches Museum von Kroatien) gehören zahlreiche und verschiedenartige Morgensterne und Streitkolben. Die Morgensterne wurden nach den neuen Literaturangaben in die Zeit vom 11. bis zum 14. Jahrhundert eingeordnet (Kat. Nr. 1—24). Die Streitkolben gehören der Zeit zwischen dem 14. bis zum 19. Jahrhundert an (Kat. Nr. 45—112). Unter ihnen ist eine grössere Anzahl von türkischen Morgensternen und Streitkolben bemerkenswert (Kat. Nr. 25—28, 32—41, 92—101).

### ZEPTER

Das Zepter ist keine Waffe, es dient vielmehr als Zeichen der höchsten Gewalt, Amtswürde oder des Dienstranges. In die Gruppe der Stangenwaffen wurde es deshalb eingereiht, weil es grosse Ähnlichkeit mit Streitkolben und Morgensternen aufweist. Unter den im PMH befindlichen Zeptern ist jenes des Richters von Koprivnica vom Jahre 1610 (Kat. Nr. 115) sowie zwei Banuszepter aus dem 19. Jahrhundert (Kat. Nr. 121, 122) besonders beachtenswert.

### KRIEGSFLEGEL

Der Kriegsflegel ist eine Schlagwaffe; er besteht aus einer Eisenkugel, die an einer Holzstange befestigt ist. In unseren Gebieten wurden Kriegsflegel bis zum Ende des 19. Jahrhunderts verwendet (Kat. Nr. 126—129).

## STREITÄXTE

Die Streitäxte waren ursprünglichen Waffen des Fussvolkes und wurden erst später zu Reiterwaffen. Aus dem Bestreben, die immer stärker werdende Schutzausrüstung der Ritter durchbrechen zu können, entstanden Streitäxte mit hinzugefügten Spitzen und Schnäbeln, oder mit verschiedenerartig gebildeten Klingen. Die Axt ist eigentlich jene Grundform, aus der sich Hellebarde, Gleve, Kriegshippe und Kriegssense sowie noch eine Menge anderer mannigfacher Stangenwaffen entwickelten. Alle Äxte im PMH gehören nicht zur Waffengruppe. Wir finden darunter auch eine Reihe solcher, die zu den Handgeräten gehören, wie Bergbau- und Waldäxte u. a. (Kat. Nr. 144, 160, 161), ferner Dekoräxte (Kat. Nr. 151—156) und einige Kriegsdenkäxte aus dem I. Weltkrieg (Kat. Nr. 165—167).

## STREITHÄMMER

Der Streithammer ist eine Reiterwaffe. Er besteht aus Schnabel und Finne und wird mittels eines Öhrs auf einen Holzstiel angesetzt. In der Soldatenausrüstung traten Streithämmer seit dem 15. Jahrhundert auf; in Mitteleuropa wurden sie noch Ende des 18. Jahrhunderts benützt. Unter den Hämmern des PMH ist besonders eine Gruppe reich verzierter türkischer Streithämmer hervorzuheben (Kat. Nr. 189—195).

## HELLEBARDEN

Hellebarden waren die Waffen des schweizerischen Fussvolkes. Im PMH befinden sich keine frühen Hellebardentypen. Alle weisen dekorative Formen auf und dienten als Waffen der Leibwachen oder als Offiziersrangabzeichen in der Zeit vom 14. bis zum Ende des 18. Jahrhunderts (Kat. Nr. 198—227). Die Hellebarden des 19. Jahrhunderts wurden grösstenteils als Ziergegenstände angefertigt. Unter diesen sind zwei sonderbar geformte Exemplare besonders interessant (Kat. Nr. 230, 231), von denen eines in den stürmischen Tagen des Jahres 1848 in Gebrauch war.

## GLEVEN (GLEFEN), KRIEGSHIPPEN UND KRIEGSSENSEN

Gleichzeitig mit den Hellebarden entwickelten sich noch verschiedene andere Formen von Fussvolkwaffen. Die **Gleve** ist eine Waffe mit breiterer Klinge, die sich in ihrem oberen Teil zu einer, gewöhnlich gebogenen Spitze verjüngt. Diese Waffenart diente zum Erfassen und Zurückschlagen des Feines. Die späteren Gleveformen weisen eine längere

Klinge auf, auf deren Blatt halbmond- oder sichelförmige Fortsetzungen erscheinen. Eine der Gleven im PMH trägt das Skorpionzeichen (Kat. Nr. 243), was auf Italien als ihr Entstehungsland hinweist.

Die **Kriegshippe** ist eine Waffe, die sich aus Axt entwickelte. Ihre Klinge breiter, bauchig, mit Perforationen verziert. Das PMH besitzt zwei Kriegshippen, die ihrem Typus nach in die Übergangszeit vom 15. zum 16. Jahrhundert eingereiht wurden (Kat. Nr. 247, 248).

Die **Kriegssensen** waren grösstenteils Bauernwaffen. Ihre ein- oder zweikantigen Klingen sind länglich und leicht gekrümmt. Interessant ist eine halbmondförmige Sense mit türkischer Inschrift vom Anfang des 18. Jahrhunderts (Kat. Nr. 253).

## LANZEN (SPEERE, SPIESSE, PIKEN)

Das PMH besitzt zahlreiche und sehr verschiedenartige Lanzen. Da es an einschlägiger Literatur mangelt, kann ihre Bearbeitung nicht als abgeschlossen betrachtet werden. Das älteste Exemplar ist eine fränkische Flügellanze aus dem Zeitraum zwischen dem 8. und 11. Jahrhundert (Kat. Nr. 254). Drei der Lanzen wurden nach der Einfachheit ihrer Ausarbeitung und den Literaturangaben gemäss als Bauernwaffen identifiziert; sie gehören dem 16. Jahrhundert an (Kat. Nr. 269—271). Einige andere sind türkischer Herkunft (Kat. Nr. 279—292). Die Lanzen des 19. Jahrhunderts gehören grösstenteils zur Ausrüstung der österreichisch-ungarischen Ulanen (Kat. Nr. 295—301), und zwei sind Kosakenlanzen aus dem I. Weltkrieg (Kat. Nr. 304, 305).

## PARTISANEN

Die Partisanen genannten Waffen traten im 15. Jahrhundert auf. Ursprünglich hatten sie die Form eines länglichen Dreiecks und wurden Ochsenzungen genannt. Später kamen am unteren Ende der Spitze kleinere Seitenflügel in der Form eines umgekehrten Halbmondes hinzu. Im 16. und 17. Jahrhundert wurde die Partisane zur Paradewaffe und diente als Offiziersrangabzeichen. Unter den Partisanen, die zur Waffensammlung des PMH gehören, verdient eine aus der Zeit des Preussenkönigs Friedrichs des Grossen besondere Beachtung.

## KORSEKEN

Die Korseke oder Runka tritt ebenfalls im 15. Jahrhundert auf. Sie besteht aus einer mittleren, längeren und breiteren, Spitze und zwei Seiten- oder Nebenspitzen. Die ursprüngliche Form der Korseke sah den Flughäuten der Fledermaus ähnlich, doch die späteren erinnern eher

an eine stilisierte Lilie. Zwei der im PMH befindlichen Korseken entsprechen den älteren Typen (Kat. Nr. 331, 332); die beiden anderen sind jünger, wahrscheinlich italienischer Herkunft und entsprechen der Art des Spetums (Kat. Nr. 333, 334).

### SPONTONS

Die Spontons sind eine Art degenerierter Lanzen (Piken). Sie entstanden im 18. Jahrhundert und dienten als Offiziersrangabzeichen (Kat. Nr. 335—342).

### STURMGABELN

Sturmgabeln wurden seit der zweiten Hälfte des 15. Jahrhunderts bei der Belagerung von Städten oder Burgen verwendet. Das im PMH befindliche Exemplar stammt wahrscheinlich aus Italien und gehört dem 17. Jahrhundert an (Kat. Nr. 343).

Wir möchten darauf hinweisen, dass der Katalog auch noch im 19. Jahrhundert in Isfahan angefertigte Zierwaffen umfasst. Darunter befinden sich Streitkolben, Zepter, Äxte, Streithämmer und Lanzen.

### SADRŽAJ

Uvod	— — — — —	5
Topuzi i buzdovani	— — — — —	7
Tipološki razvoj topuza	— — — — —	13
Tipološki razvoj turskih topuza	— — — — —	14
Tipološki razvoj buzdovana	— — — — —	15
Žezla	— — — — —	19
Mlatovi	— — — — —	19
Sjekire	— — — — —	20
Nadžaci	— — — — —	21
Helebarde	— — — — —	22
Glefe, sječke i bojne kose	— — — — —	24
Koplja	— — — — —	25
Partizane	— — — — —	27
Korzeke	— — — — —	28
Spontoni	— — — — —	28
Vile jurišne	— — — — —	28
<b>Katalog</b>	— — — — —	<b>29</b>
Tehničke napomene	— — — — —	30
Raspored kataloške jedinice	— — — — —	30
Topuzi	— — — — —	31
Buzdovani	— — — — —	41
Žezla	— — — — —	57
Mlatovi	— — — — —	60

Sjekire	— — — — —	60
Nadžaci	— — — — —	70
Helebarde	— — — — —	76
Glefe	— — — — —	86
Sječke	— — — — —	87
Kose bojne	— — — — —	88
Koplja	— — — — —	89
Partizane	— — — — —	101
Korzeke	— — — — —	106
Spontoni	— — — — —	107
Vile jurišne	— — — — —	108
Imenik darovatelja i bivših vlasnika	— — — — —	109
Nalazišta	— — — — —	111
Zusammenfassung	— — — — —	115

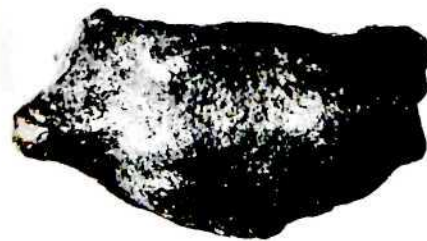

Kat. br. 1, 2, 3,  
5, 11,  
10, 18.

TABLA 4

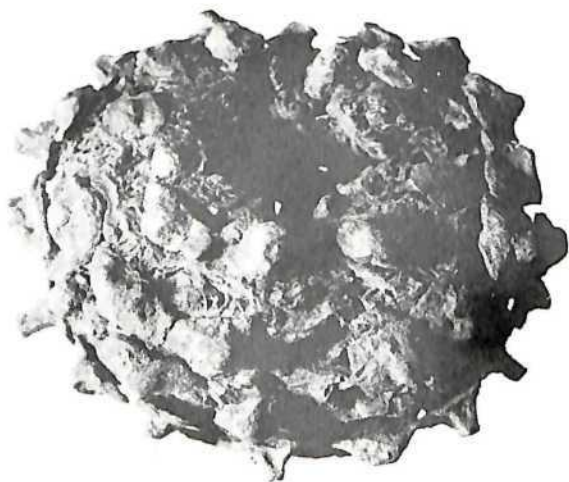

Kat. br. 23, 24  
51, 36  
22, 42.

TABLA 5



Kat. br. 25, 26,  
27, 28,  
35, 30.

TABLA 6

TABLA 7

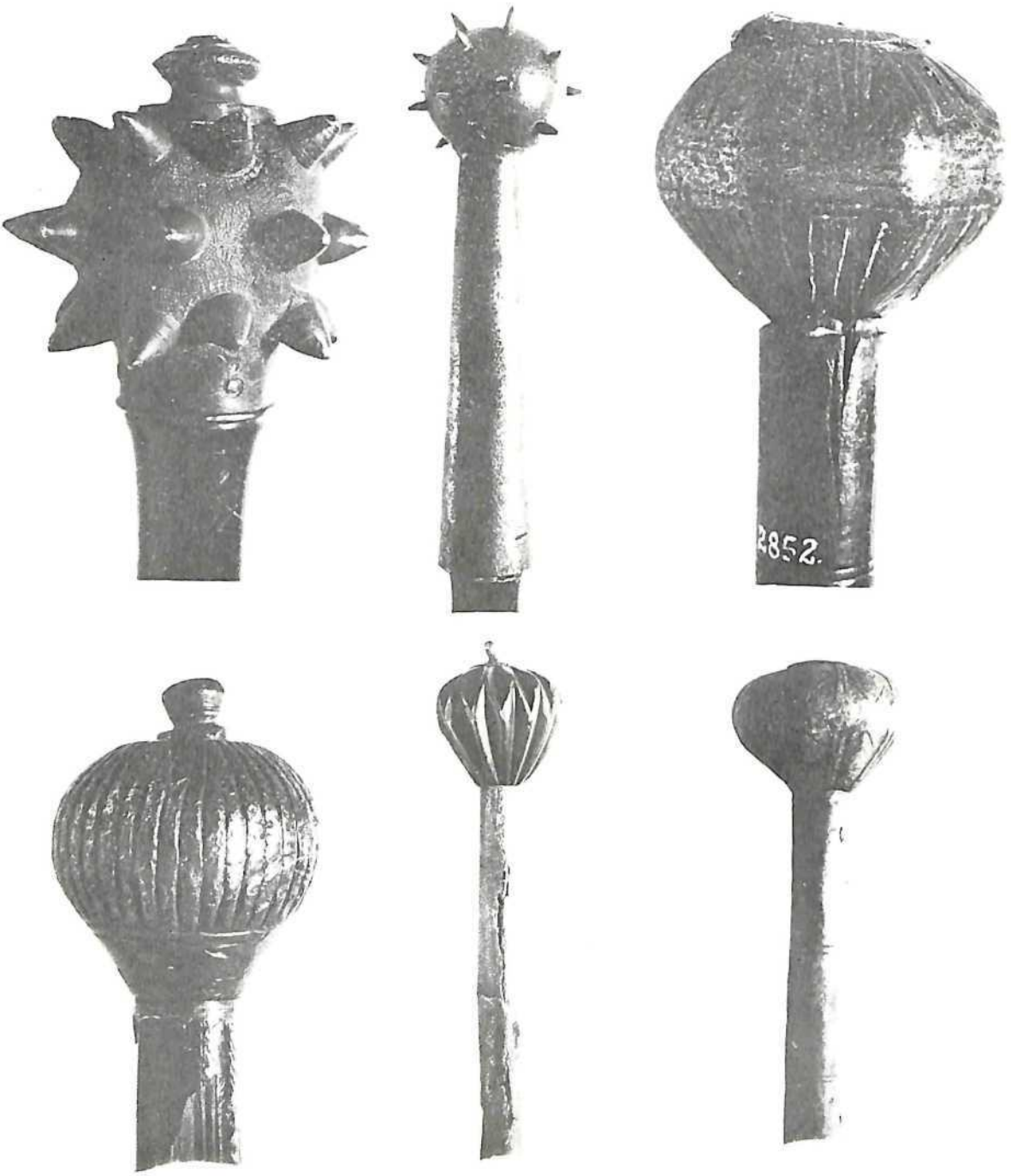

Kat. br. 29, 31, 32, 33, 34, 39.

Kat. br. 8, 48, 52, 64, 43, 44, 38, 37.

Kat. br. 45, 47, 50,  
55, 56, 76.



TABLA 8

Kat. br. 49, 53, 54, 104,  
106, 91, 98, 99.

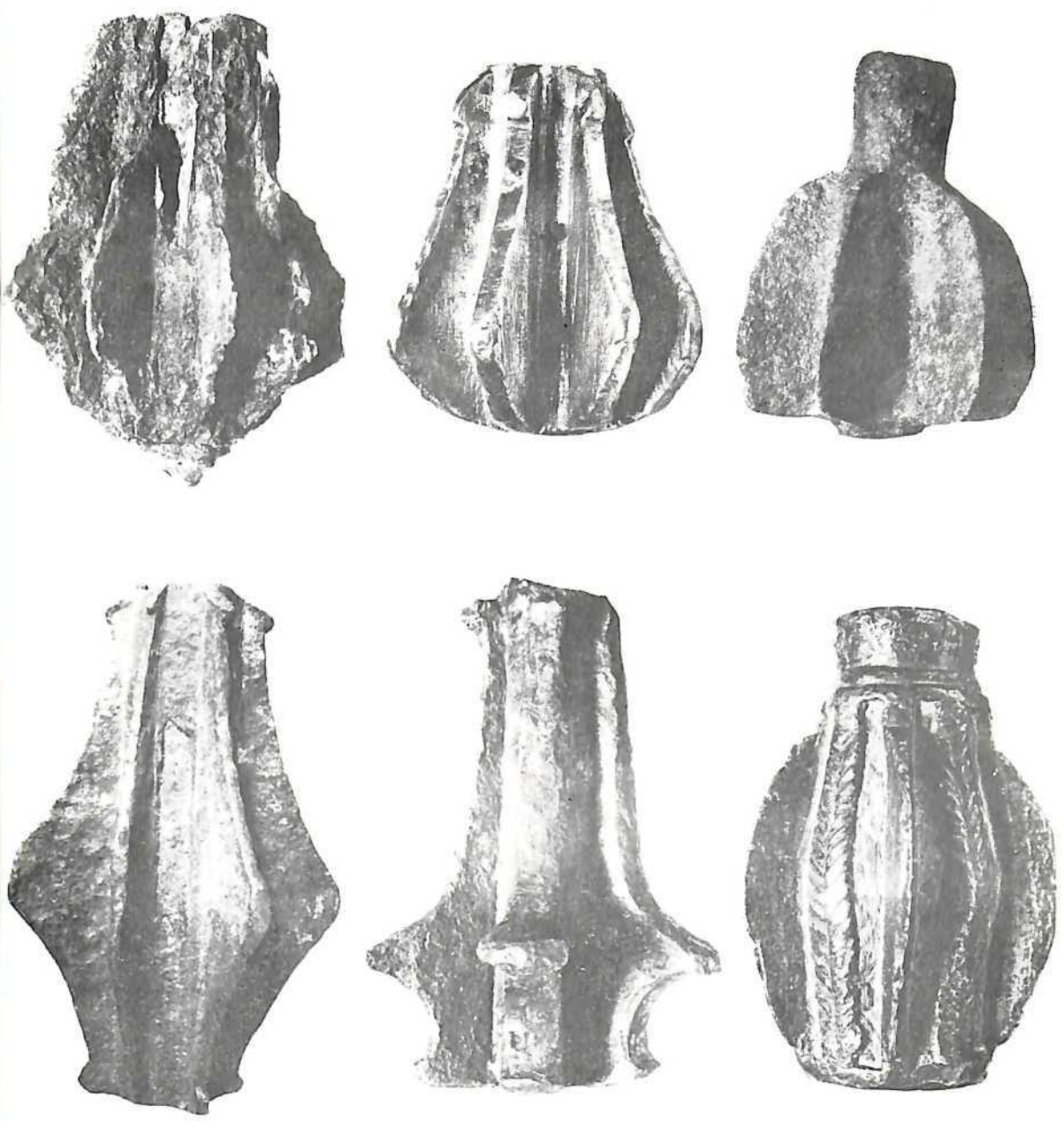

TABLA 9

100-1000



TABLA 10



Kat. br. 89, 65, 74, 75, 97,  
58, 60, 61, 63,  
72, 77, 73, 71.

TABLA 11



Kat. br. 81, 85, 86, 87, 90,  
107, 109, 110, 111, 112.

TABLA 12



Kat. br. 67, 66, 79,  
103, 128, 129,  
126, 127, 125.

TABLA 13

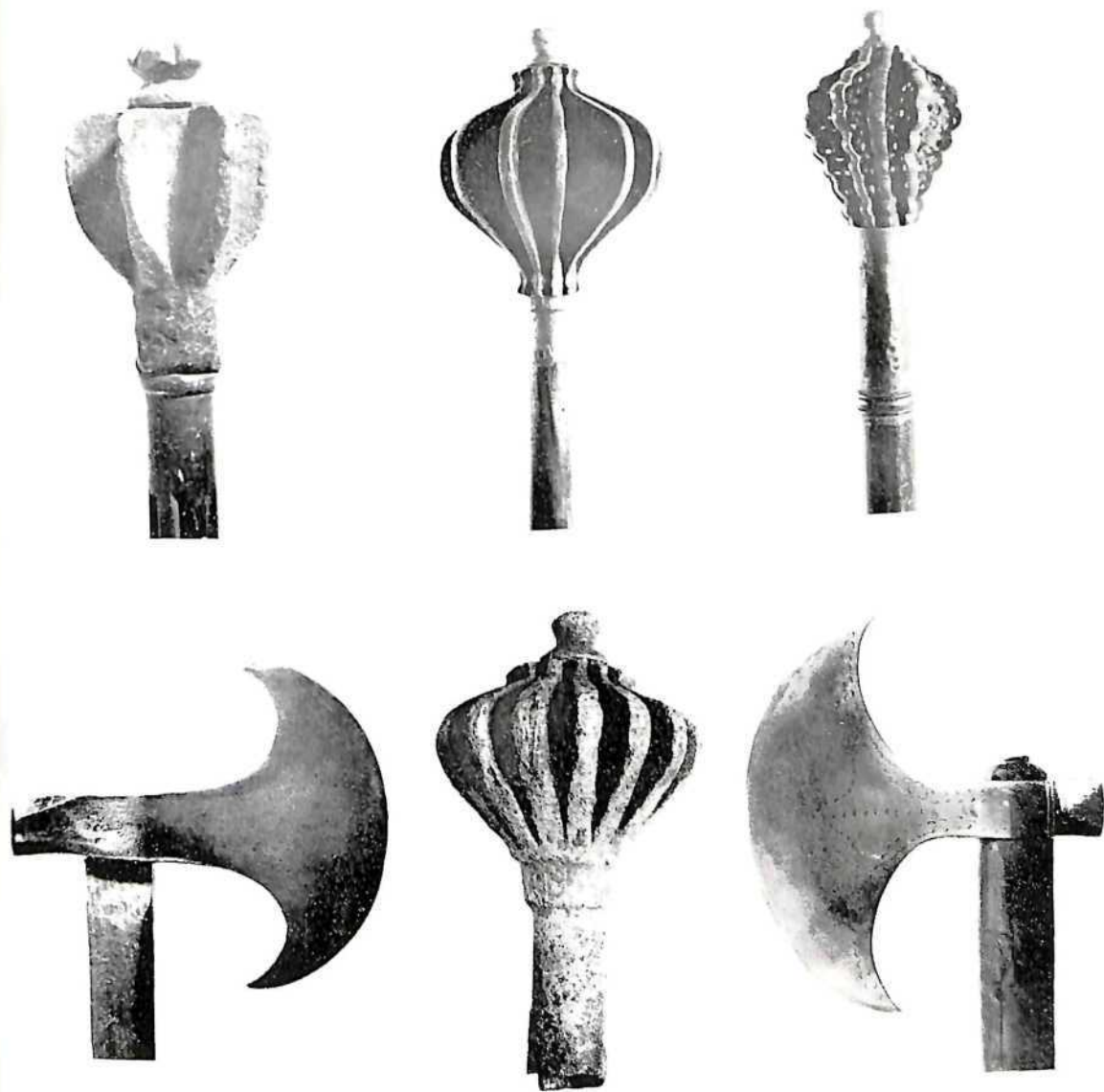

Kat. br. 46, 70, 78,  
157, 80, 143.

TABLA 14

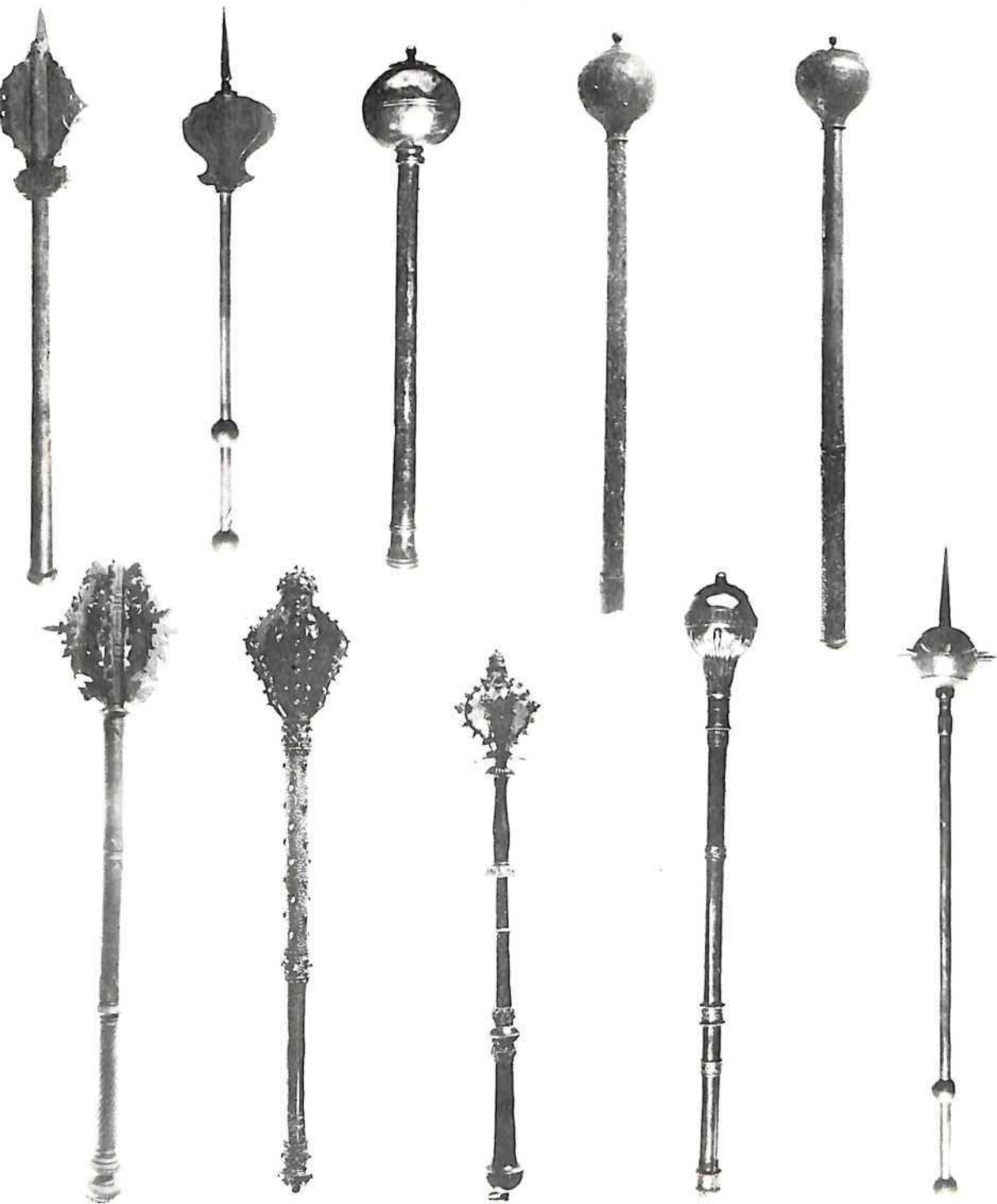

Kat. br. 113, 114, 117, 116, 115,  
119, 120, 121, 122, 124.

TABLA 15



Kat. br. 130, 131, 132,  
134, 135, 136.

TABLA 16

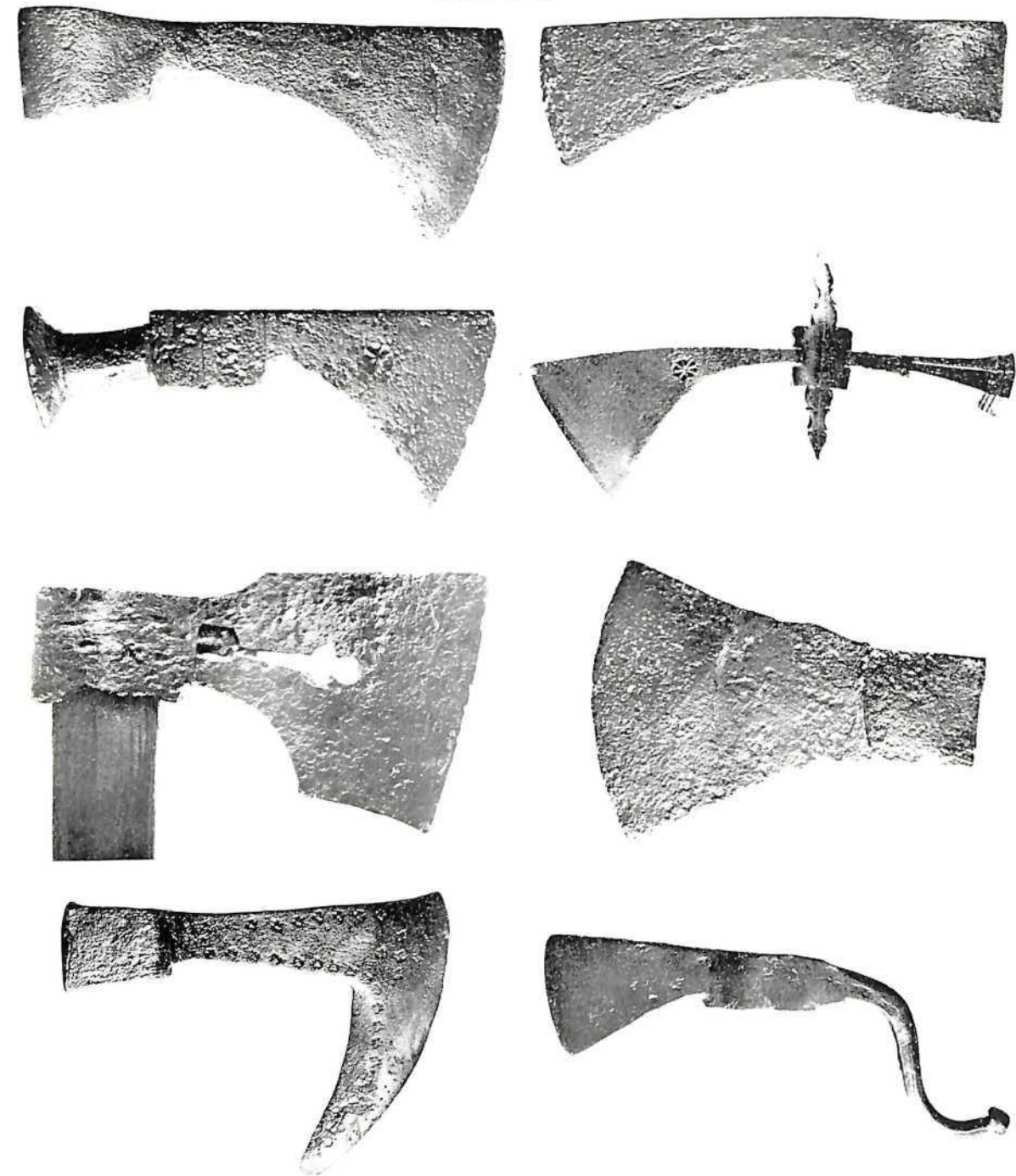

Kat. br. 140, 139,  
137, 138,  
142, 141,  
133, 168.

TABLA 17

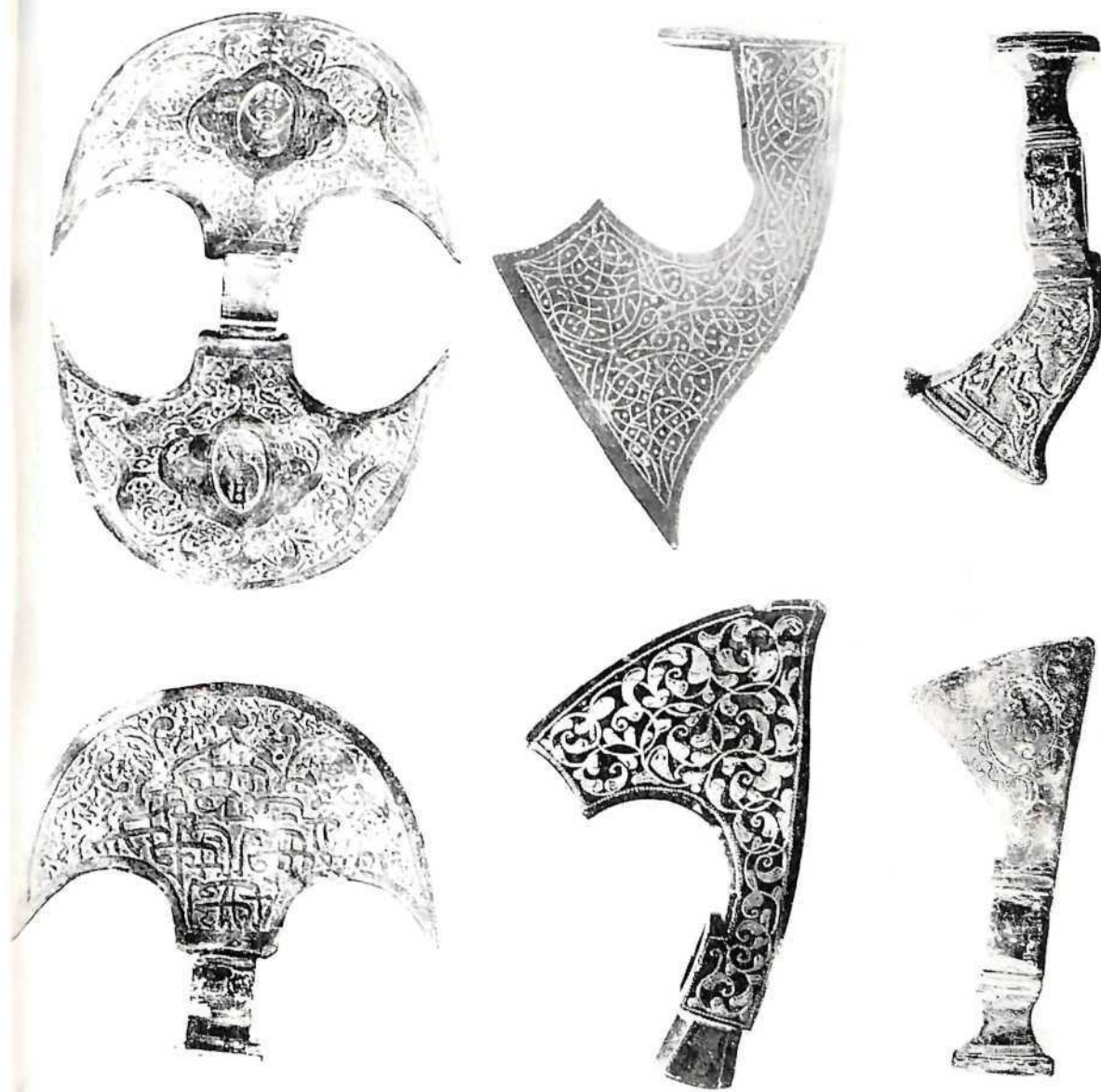

Kat. br. 145, 147,  
149, 148,  
152, 151.

TABLA 18

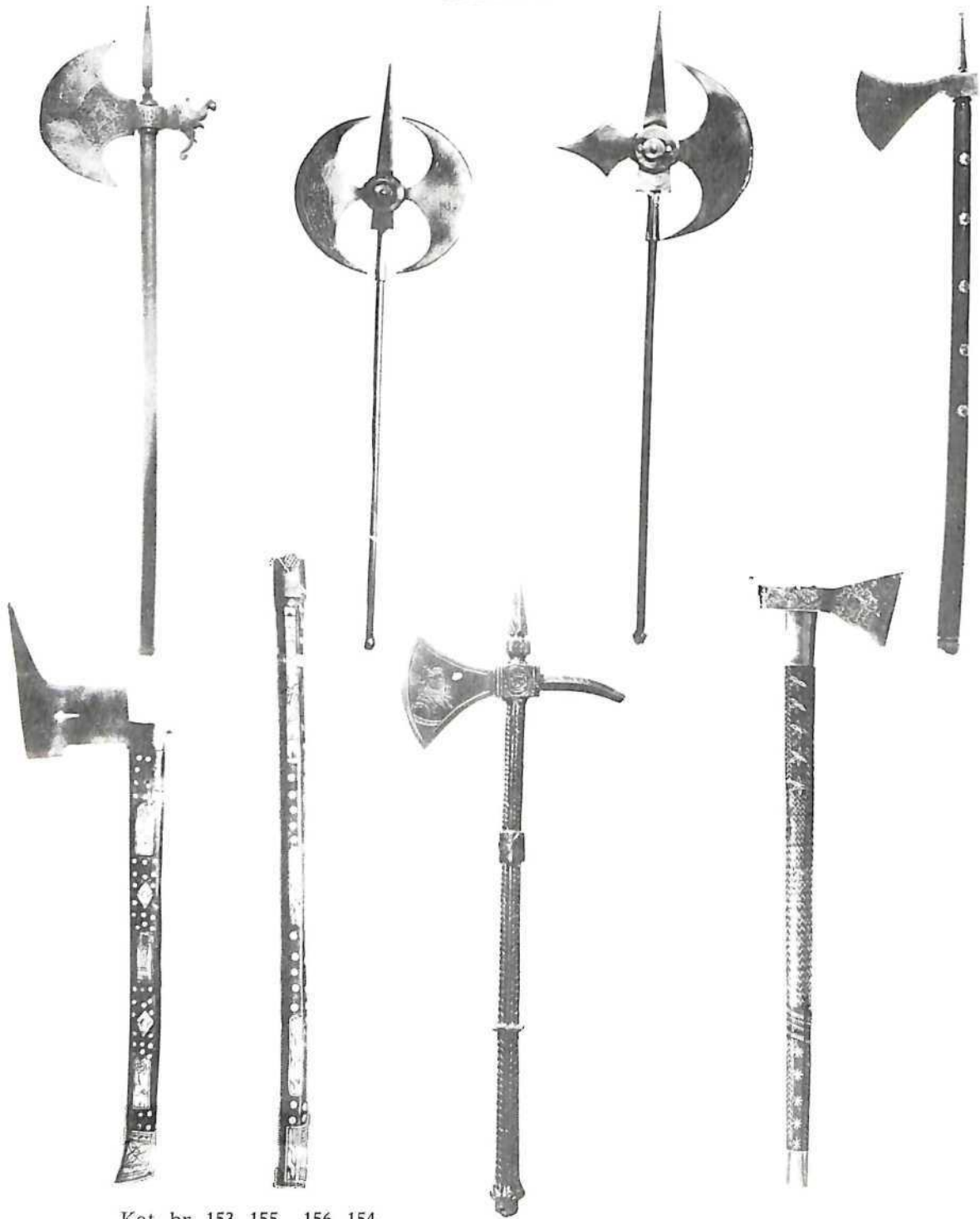

Kat. br. 153, 155, 156, 154,  
144, 144a, 158, 159.

TABLA 19



Kat. br. 161, 160,  
164, 162,  
165, 163,  
170, 169.

TABLA 20

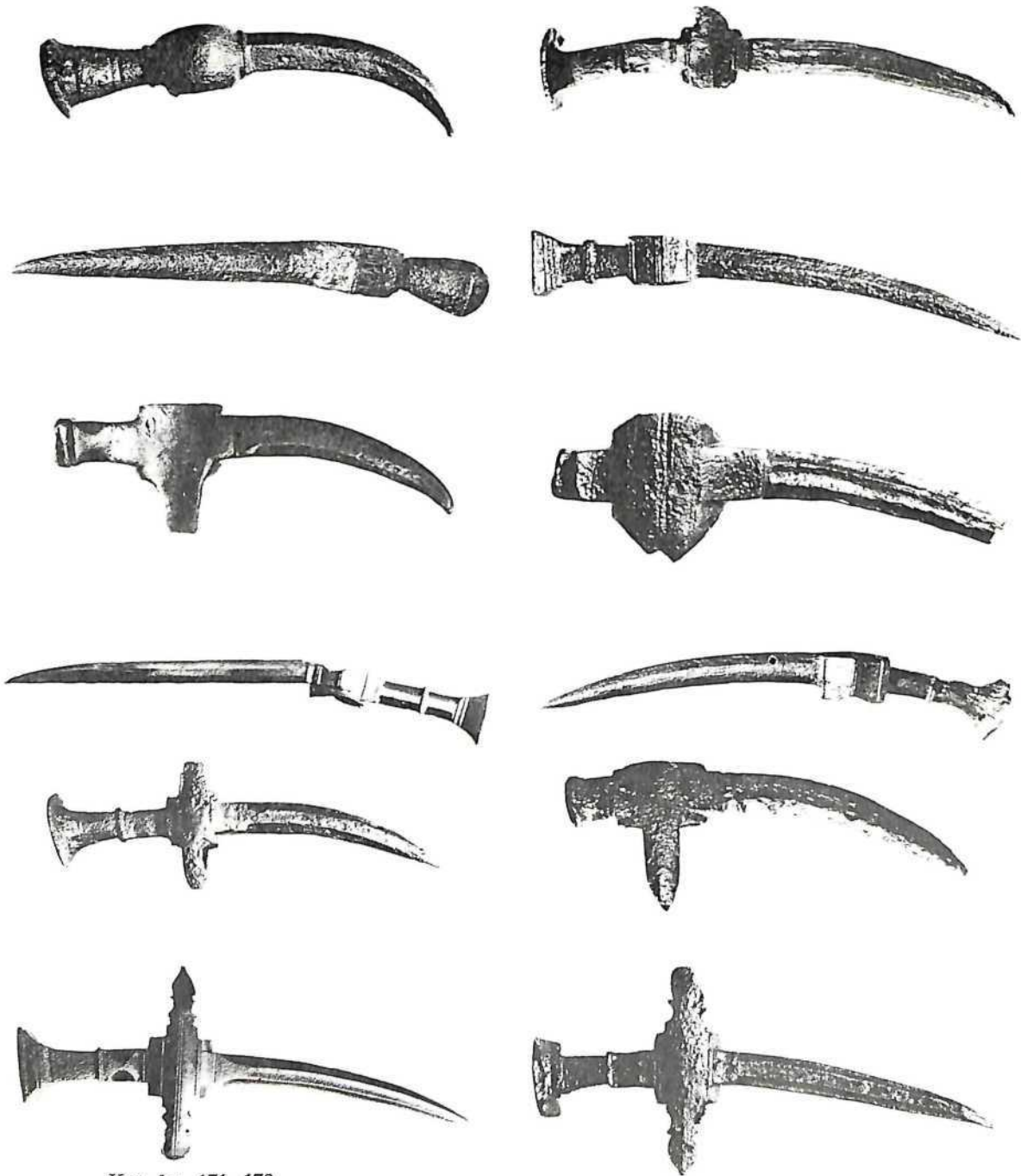

Kat. br. 171, 179,  
172, 181,  
173, 180,  
175, 183,  
176, 182,  
178, 184.

TABLA 21

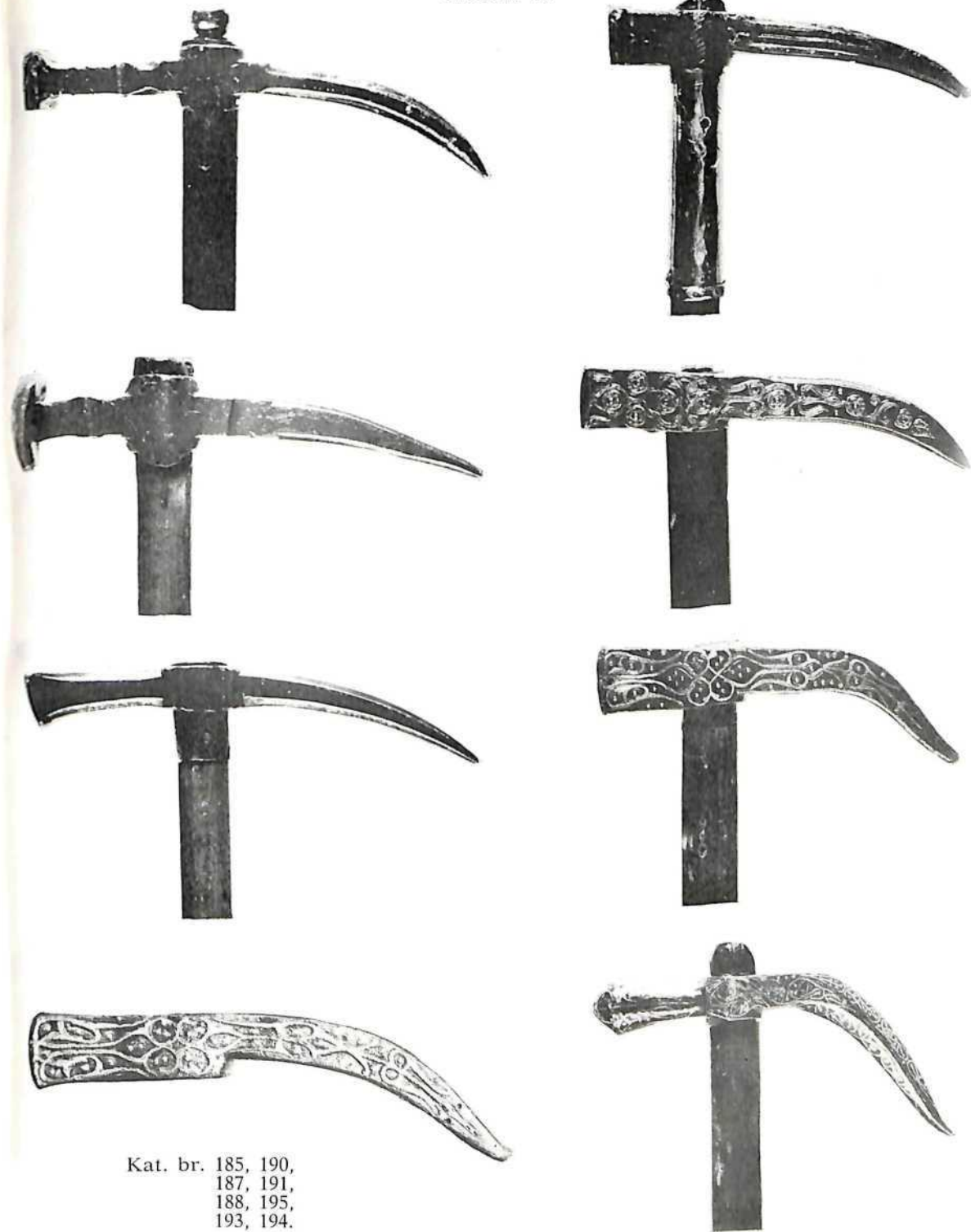

Kat. br. 185, 190,  
187, 191,  
188, 195,  
193, 194.

TABLA 22

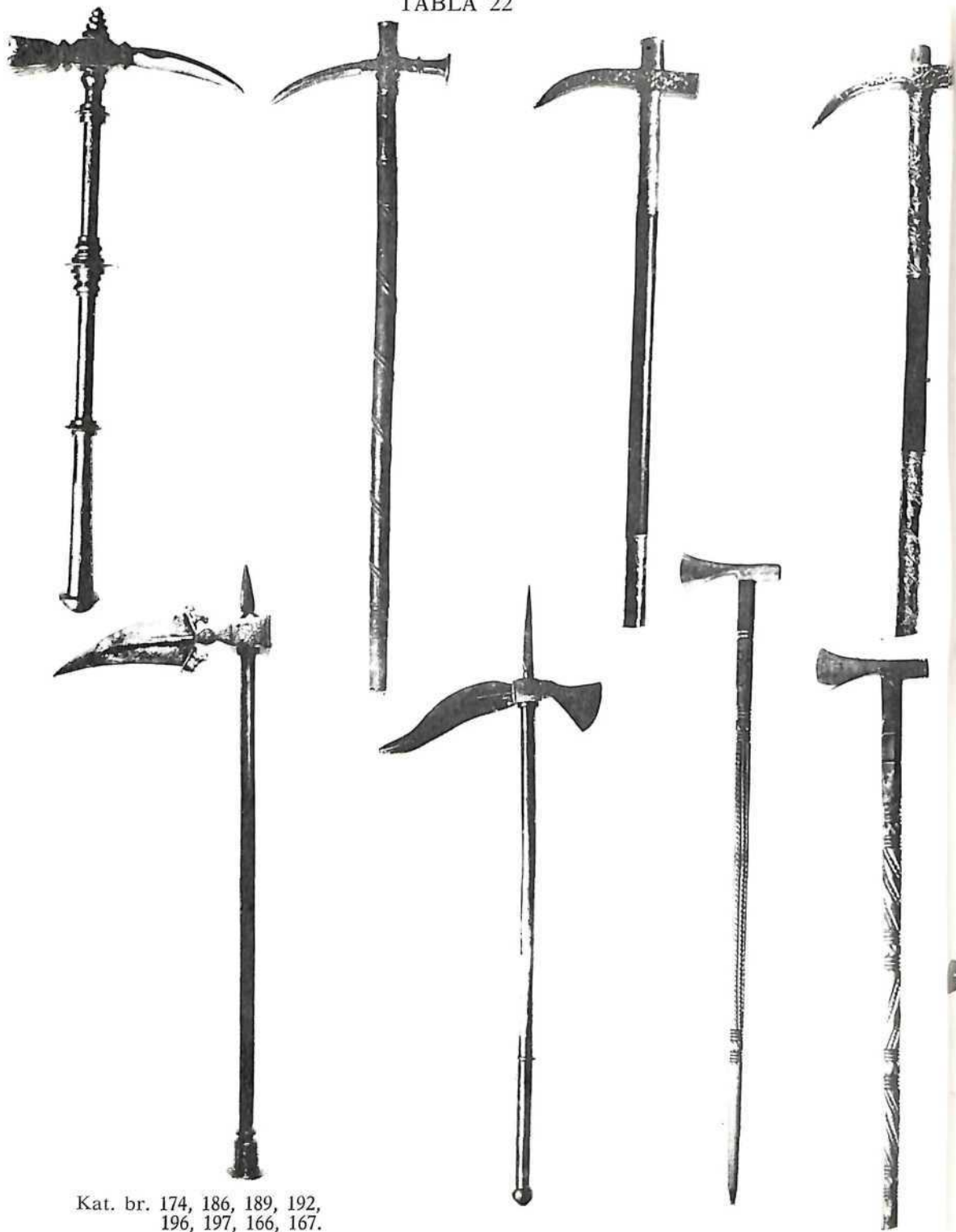

Kat. br. 174, 186, 189, 192,  
196, 197, 166, 167.

TABLA 23



Kat. br. 199, 201, 204, 207,  
213, 214, 237, 200.

TABLA 24

TABLA 25

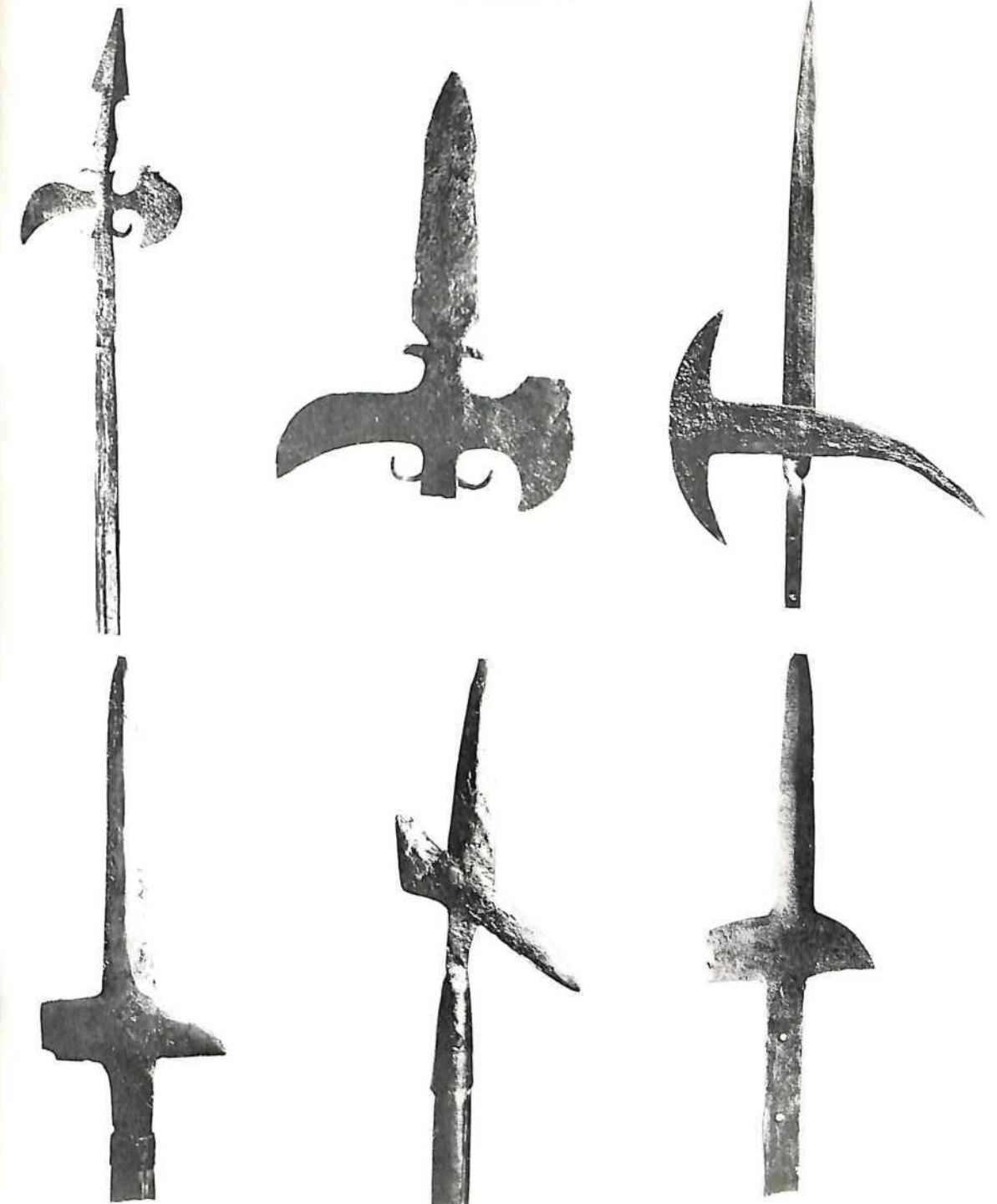
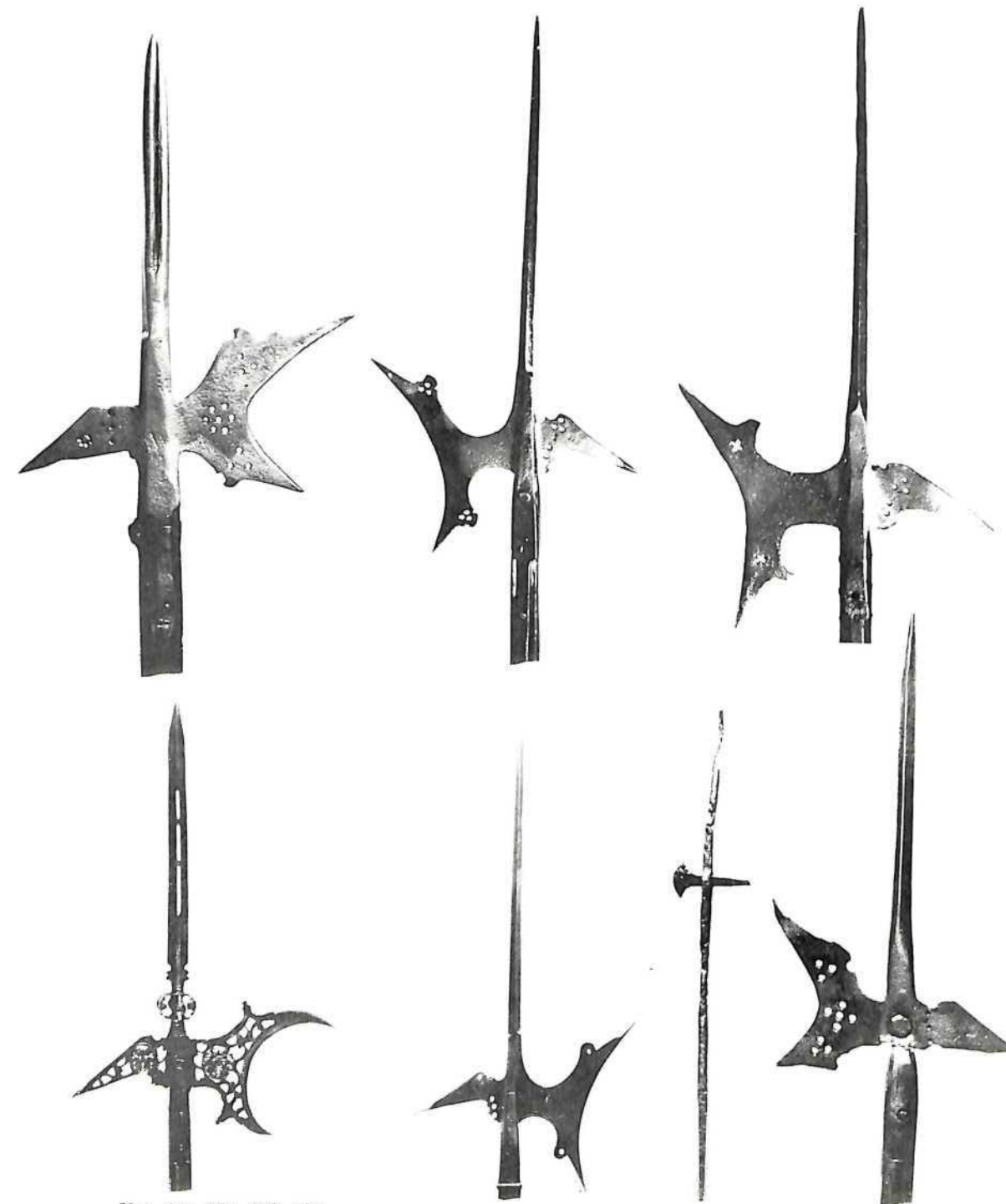

Kat. br. 202, 208, 209,  
211, 212, 215, 205.

Kat. br. 225, 226, 228,  
230, 229, 231.



TABLA 26

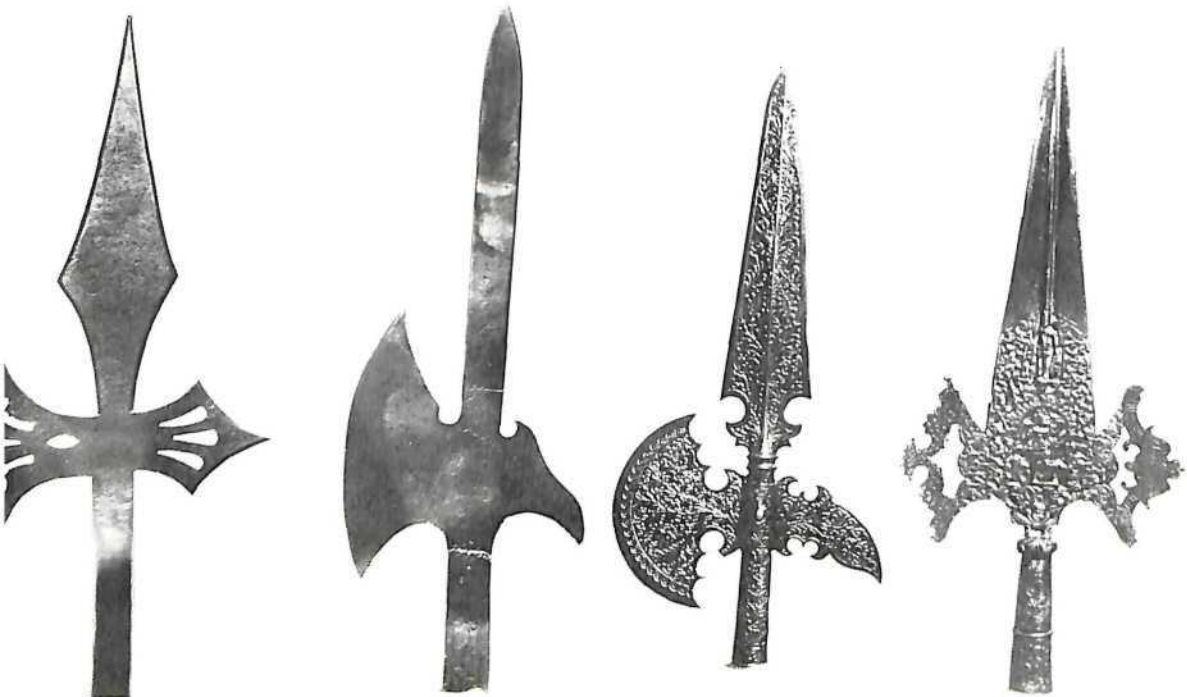
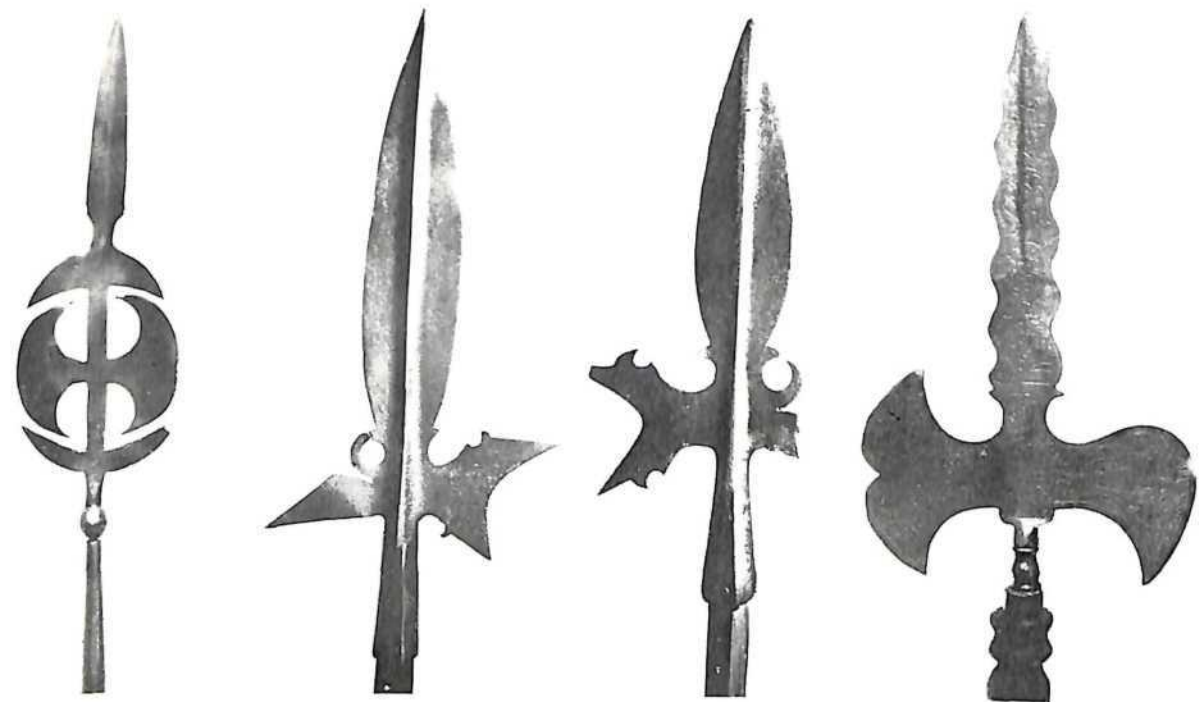

Kat. br. 217, 218, 219, 223,  
224, 233, 234, 235.

TABLA 27

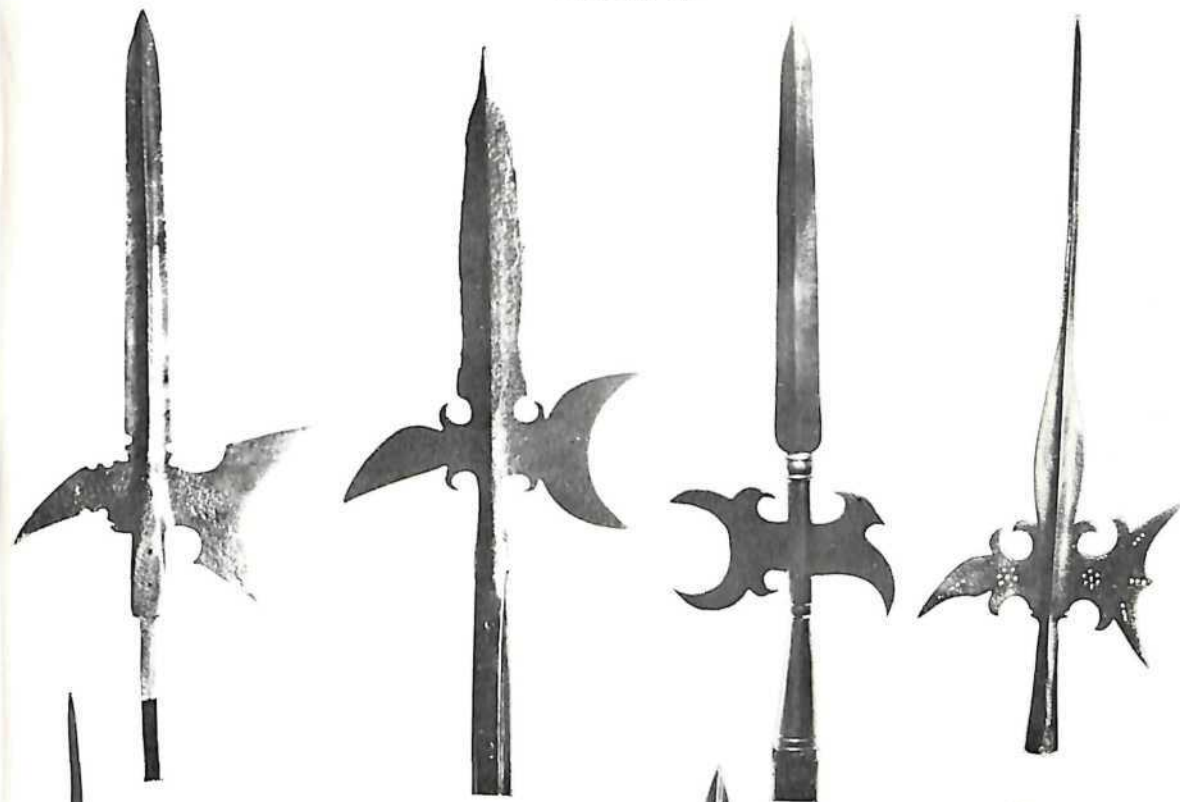

Kat. br. 216, 220, 222, 227,  
238, 239, 236, 232.

TABLA 28



Kat. br. 241, 245, 242, 243, 244, 246,  
247, 249, 250, 252, 343, 253.

TABLA 29

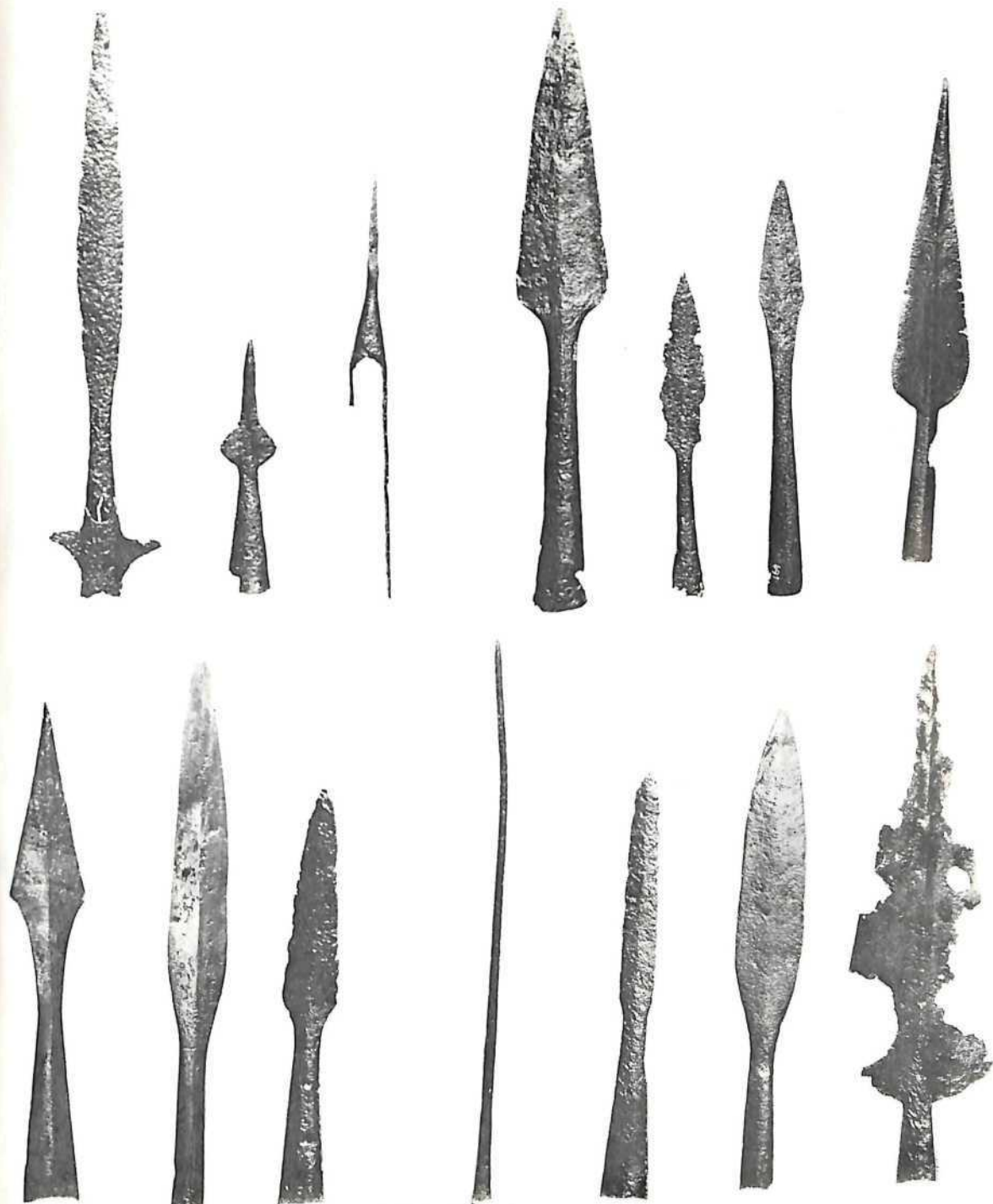

Kat. br. 254, 255, 256, 257, 258, 259, 293,  
260, 261, 262, 264, 265, 267, 268.

TABLA 30

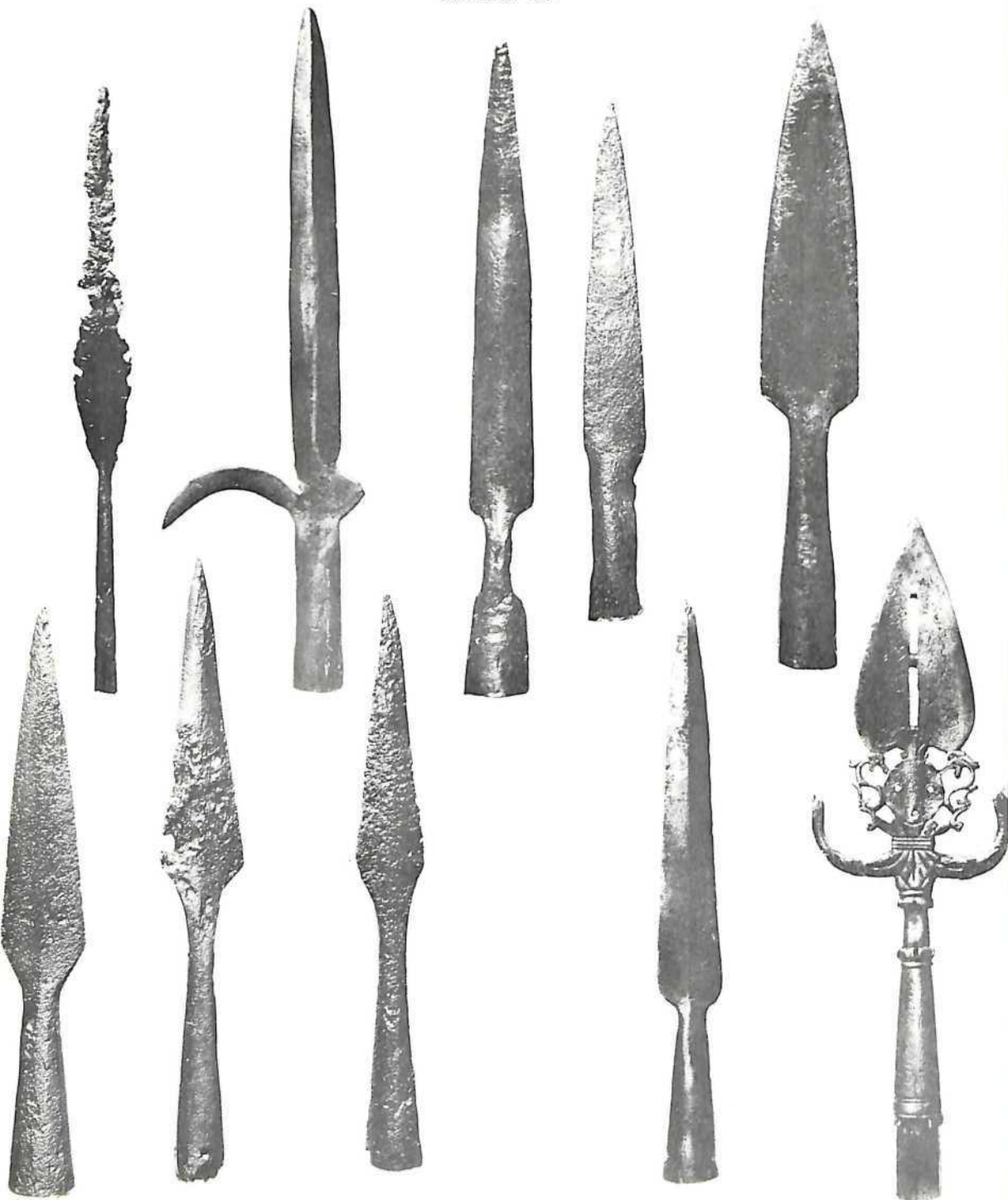

Kat. br. 277, 266, 269, 270, 271,  
272, 273, 274, 275, 276.

TABLA 31

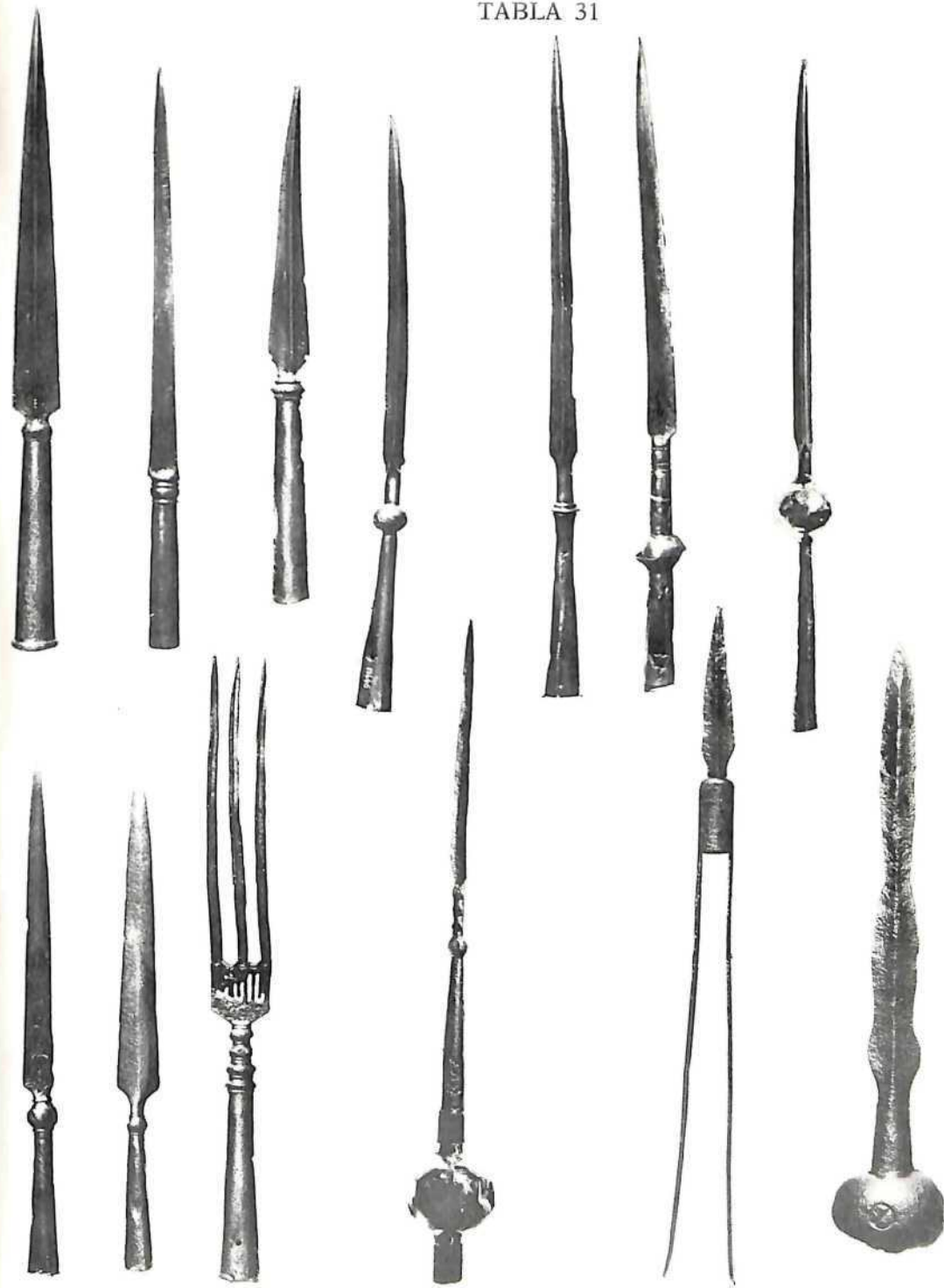

Kat. br. 279, 283, 280, 282, 284, 286, 285,  
281, 291, 292, 287, 288, 290.

TABLA 32

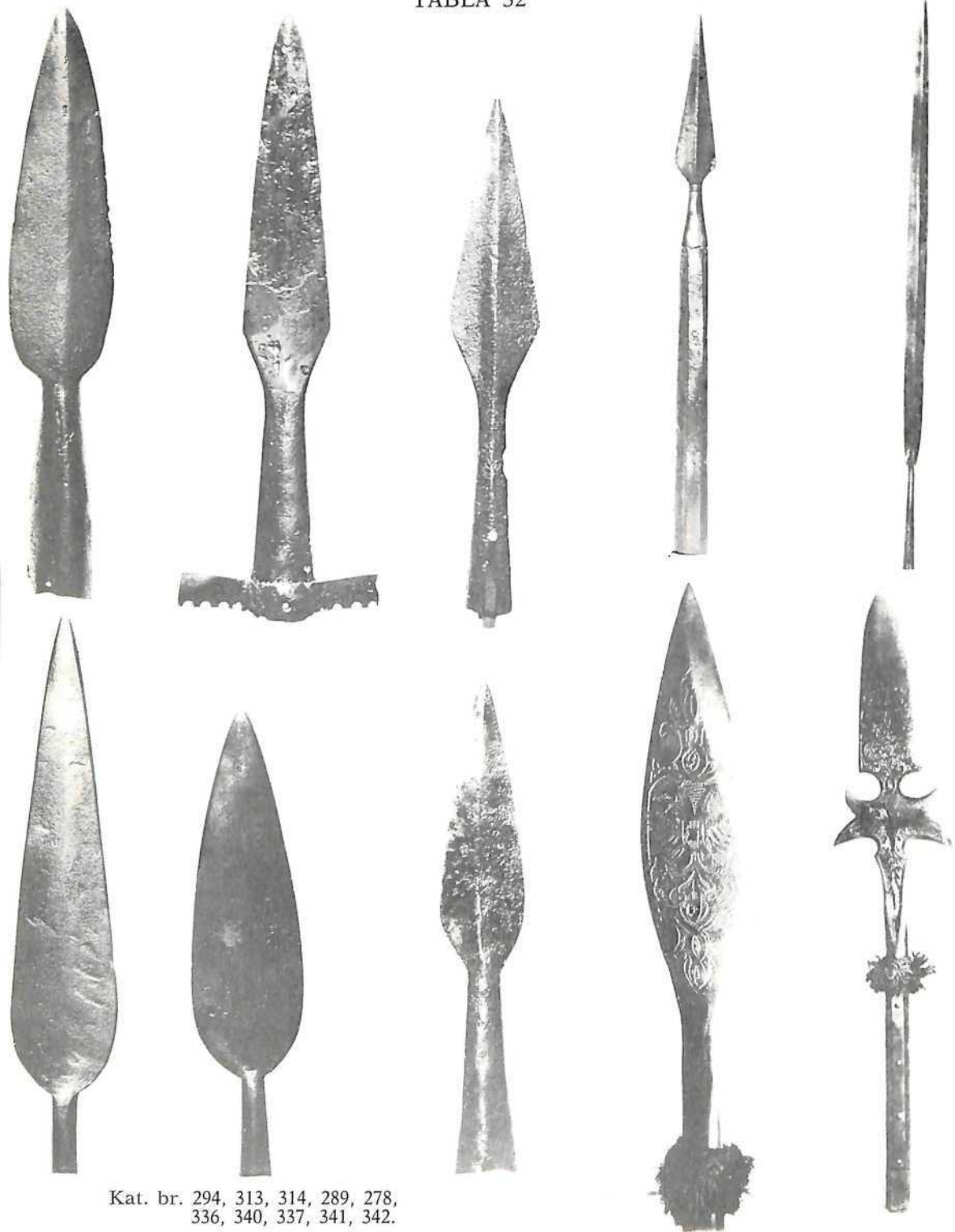

Kat. br. 294, 313, 314, 289, 278, 336, 340, 337, 341, 342.

TABLA 33



Kat. br. 306, 307, 308, 315, 310, 311, 312, 303, 302, 300, 299, 298.

TABLA 34

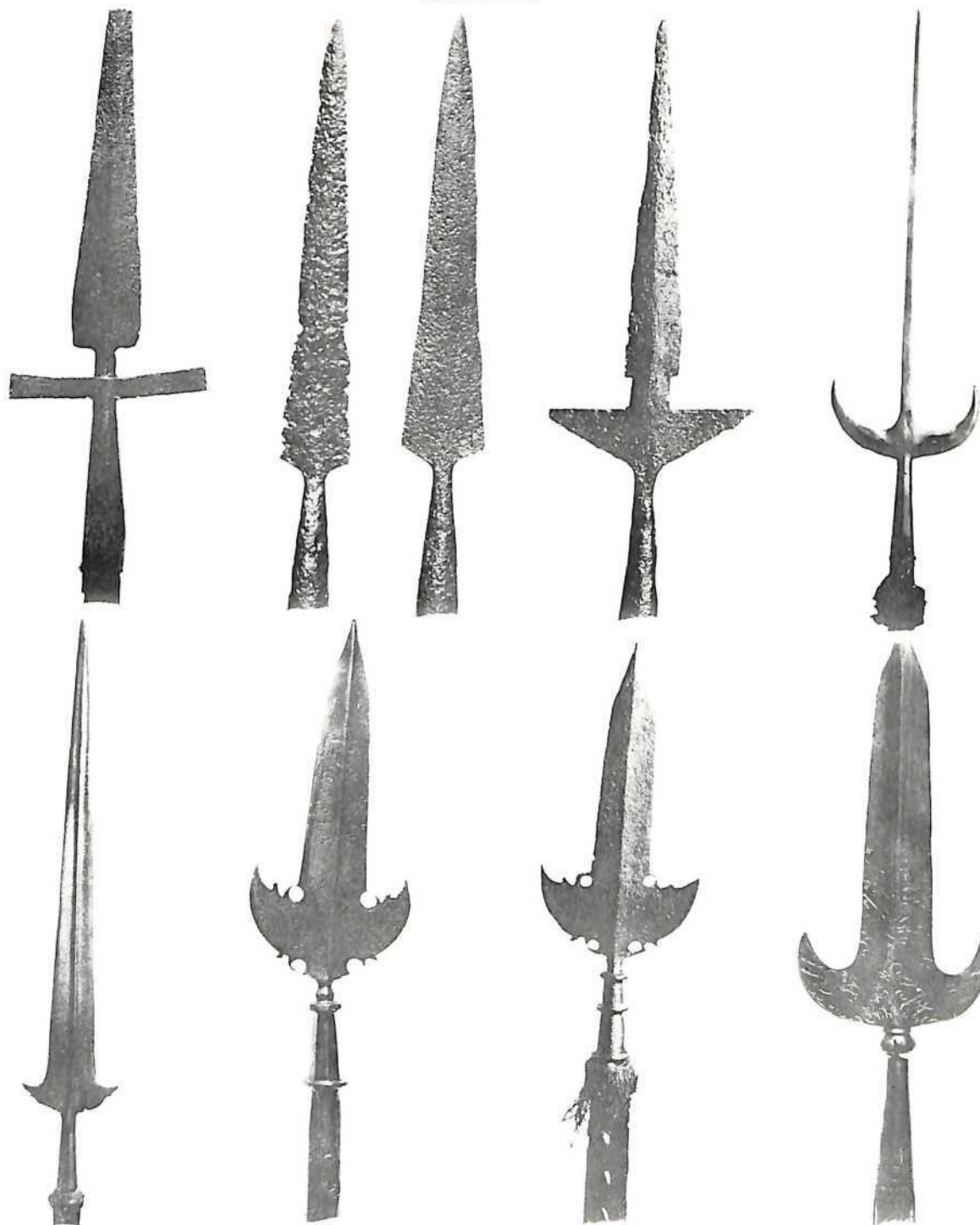

Kat. br. 316, 317, 318, 319, 320,  
321, 322, 325, 323.

TABLA 35

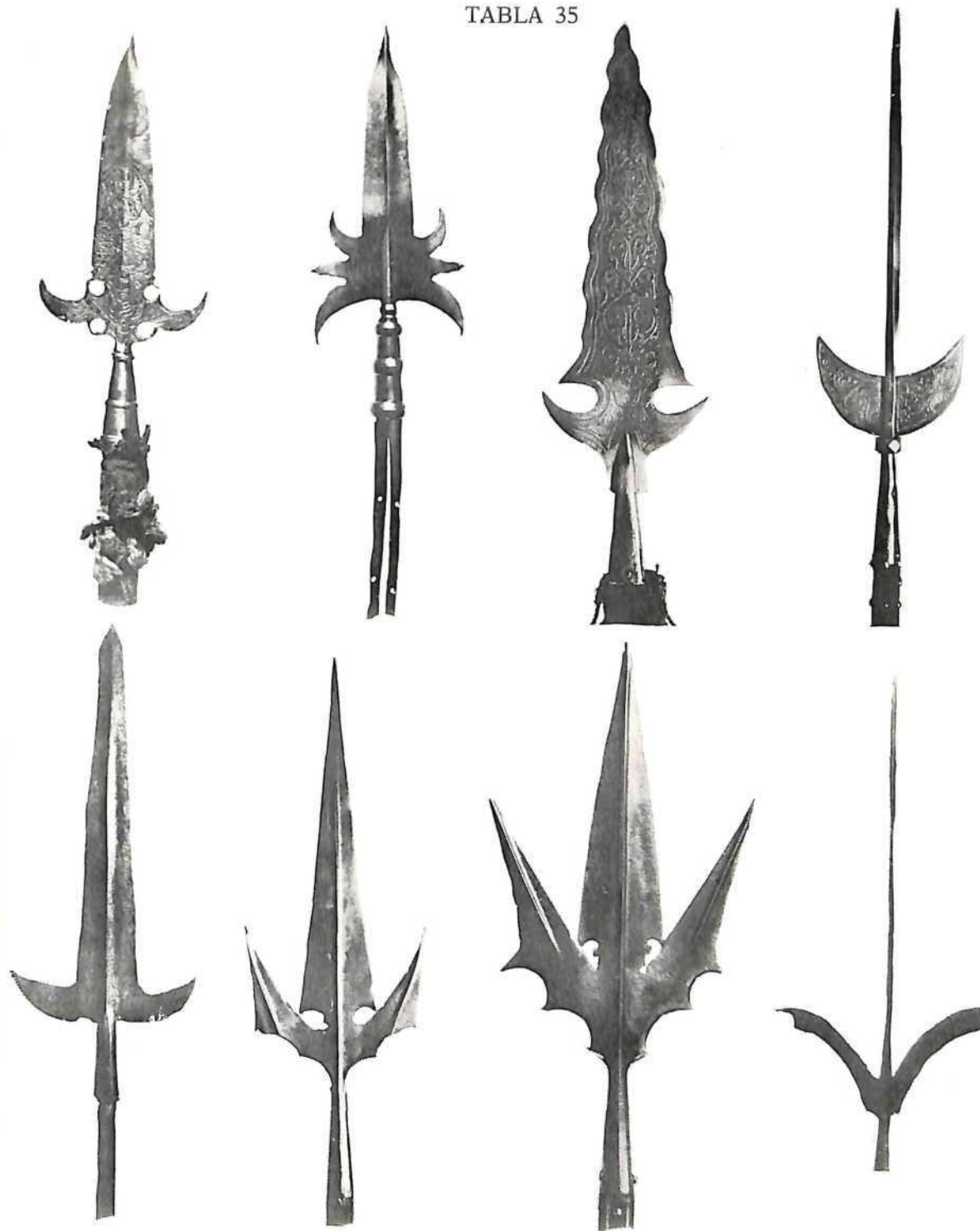

Kat. br. 324, 326, 327, 328,  
330, 331, 332, 333.